



... REDDY ...



CATALOGUE
CATALOGUS

Matériel d'installation électrique
Matériel de fixation - Injection plastique

Elektrisch installatiemateriaal - Bevestigingsmateriaal
Spuitgieten van kunststoffen



REDDY Seneffe
Fabricant belge
Belgisch fabrikant

REDDY S.A.
Parc Industriel de Tyberchamps
Zone A
B-7180 SENEFFE
T. : 0032 (0)64 22 48 22
F. : 0032 (0)64 22 41 22
E-mail : info@reddy.be
Commandes - Bestellingen: order@reddy.be
www.reddy.be



REDDY, c'est 100% belge !

REDDY, 100% Belgisch!

REDDY, à la pointe de l'innovation
REDDY, aan de top van vernieuwing



1948 :
Raymond HEEREBOUT, héros belge de la résistance (*), démarre une activité de fabrication de matériel électrique à BRUXELLES. **Il utilise son nom de code dans la résistance : REDDY.**
(*) Prisonnier politique, Médaille de la Résistance, Croix de guerre 1940 avec palme, Chevalier de l'Ordre de Léopold II avec palme, Officier de l'Ordre de Léopold II

Raymond HEEREBOUT, Belgisch verzetsheld (*), start een bedrijf van electrisch materiaal in BRUSSEL. **Hij gebruikt hiervoor zijn codenaam in het verzet: REDDY.**
(*) Politieke gevangene, Medaille van de Weerstand, Oorlogskruis 1940 met palm, Ridder in de Orde van Leopold II met palm, Officier in de Orde van Leopold II.



1960 :
REDDY s'installe à Lillois (Brabant-wallon), devient expert en injection plastique et met au point un atelier d'injection automatisé.
REDDY verhuist naar Lillois (Waals-Brabant), word expert in spuitgieten van kunststoffen en ontwikkelt een geautomatiseerde werkplaats.



1981 :
Création de la Société Anonyme REDDY.
Stichting van de Naamloze Vennootschap REDDY.



1996 :
Gendre de Raymond HEEREBOUT, alias Reddy, Christian ROUANET prend la direction de la société et lui donne un nouvel élan.
Schoonzoon van Raymond HEEREBOUT, alias Reddy, Christian ROUANET neemt de leiding van het bedrijf over en geeft het een nieuwe impuls.



2009 :
Inauguration de la nouvelle usine REDDY à Seneffe (Hainaut) : Production en continu 24h/24h. REDDY maintient sa production en Belgique depuis l'origine.
Inhuldiging van het nieuw gebouw REDDY in Seneffe (Henegouwen) : 24u/24u doorgaande productie. REDDY handhaaft de productie in België vanaf het begin.



Breveté en 2007 :
Les cadres-réhausseurs REDDY sont modulables et superposables à volonté et offrent une solution technique pour l'électricien dans de nombreux cas.

Patent in 2007:
De nivelleringskaders REDDY zijn modulair en stapelbaar naar wens, en bieden een technische oplossing aan voor de electriciens in vele gevallen.

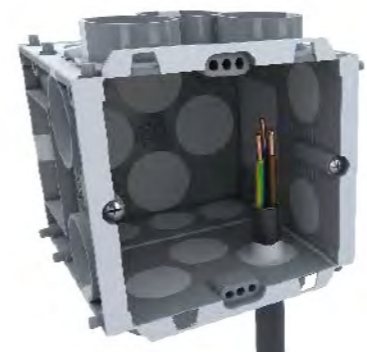

Breveté en 2012 :
Les boîtes d'encastrement étanches B45+/B65+ permettent d'améliorer l'étanchéité des bâtiments dans le respect des réglementations PEB. Injectées en matière recyclée, elles ont reçu le prix PLASTIWINNER 2014 décerné par le cluster Plastiwin.

Patent in 2012:
De luchtdichte inbouwdozen B45+/B65+ verminderen energieverlies conform de EPB-reglementering voor energieprestatie van gebouwen. Gespoten in gerecycleerd materiaal hebben deze de prijs PLASTIWINNER 2014 ontvangen van de cluster Plastiwin.



Breveté en 2013 :
Le support de fixation 3475 permet de fixer avec vis tous les modèles de blochets REDDY par le côté ou par le fond (constructions en bois, cloisons creuses, isolation par l'intérieur).

Patent in 2013:
Door middel van de muurbevestiging 3475 kunnen alle modellen inbouwdozen van REDDY van de zijkant of de onderkant vastgevezen worden (houten constructies, holle wanden, binnenisolatie).

L'usine REDDY, un bel exemple d'efficacité énergétique

- la chaleur des machines est entièrement récupérée: un système intégré refroidit le processus de production et alimente une pompe à chaleur qui assure le chauffage des bâtiments et de l'eau chaude sanitaire. Grâce à cela, l'usine ne consomme ni gaz, ni mazout et n'émet pas de CO2.
- le toit est couvert de panneaux solaires qui produisent jusqu'à 40% de l'énergie nécessaire.

REDDY in Seneffe : een mooi voorbeeld energie-efficiëntie

- De warmteafgave van de machines wordt volledig herbruikt: een ingebouwd systeem verkoelt de produktielijn en voedt een warmtepomp die voor de verwarming van het gebouw en het warm water zorgt. Het bedrijf verbruikt dus geen gas, geen diesel en zend dus ook geen CO2 uit.
- Het dak is bedekt met zonnepanelen die tot 40% van de nodige energie opleveren.

Matériel d'installation électrique

Elektrisch installatiemateriaal

- 8 Boîtes d'encastrement universelles
Universele inbouwdozen
- 18 Boîtes d'encastrement pour parois creuses
Hollewanddozen
- 20 Boîtes de dérivation
Aftakdozen
- 21 Accessoires pour tubes
Accessoires voor buizen
- 27 Attaches pour câbles
Kabelklemmen
- 30 Attaches et colliers pour tubes
Buisklemmen en -beugels
- 38 Goujons et chevilles
Pinnen en pluggen
- 40 Cordon pour interrupteur à tirage
Trekstoer voor schakelaar

Matériel de fixation TOX

TOX bevestigingsmateriaal

- 42 Chevilles TOX universelles tous matériaux
TOX universele pluggen voor alle materialen
- 46 Chevilles TOX pour plaques de plâtre et matériaux creux
TOX pluggen voor gipsplaten en hol materiaal
- 49 Chevilles TOX pour matériaux isolants
TOX pluggen voor isolatiematerialen
- 50 Chevilles TOX pour béton, matériaux pleins et briques creuses
TOX pluggen voor beton, volle materialen en holle steen
- 55 Ancrages métalliques et fixations chimiques TOX
TOX metalen ankers en chemische ankers
- 56 Assortiments de chevilles TOX
Assortimenten TOX pluggen

Accessoires de fixation pour isolation, couverture et bardage

Bevestigingsaccessoires voor isolatie, dakbedekkingen en gevelbekledingen

- 58 Systèmes de fixation pour isolant
Bevestigingsystemen voor isolatie
- 59 Rondelles d'étanchéité
Afdichtingsringen
- 60 Capuchons pour vis
Doppen
- 61 Supports d'onde
Steunbeugels

Matériel d'emballage

Verpakkingsmateriaal

- 63 Boîtes à suspendre
Hangdozen
- 63 Boîtes à compartiments
Opbergdozen met vakken

Injection plastique

Spuitgieten van kunststoffen

- 65 Anneaux pour reliure à feuilles détachables
Ringgen voor het binden van losse bladen
- 66 Injection à façon
Spuitgieten op maat

**MATERIEL D'INSTALLATION ELECTRIQUE
ELEKTRISCH INSTALLATIEMATERIAAL**



BOITES D'ENCASTREMENT ETANCHES A L'AIR LUCHTDICHTE INBOUWDOZEN



Développement et fabrication en Belgique
Ontwikkeld en gemaakt in België

Innovation brevetée par REDDY en 2012
Innovatie gepatenteerd door REDDY in 2012

A obtenu le Prix PLASTIWINNER 2014
Heeft de prijs PLASTIWINNER 2014 ontvangen

Installation étanche à l'air (Réglementation PEB)
Luchtdichte installatie (EPB reglementering)

Connection de câbles et tubes étanche grâce aux membranes élastiques
Luchtdichte verbinding van kabels en buizen dankzij elastische membranen



Assemblage étanche de plusieurs boîtes grâce au joint d'étanchéité
Koppeling van verschillende inbouwdozen blijft luchtdicht dankzij een luchtdichte band



Couplage vertical étanche : entraxe 60mm
Vertikale luchtdichte koppeling:
asafstand 60mm



Couplage vertical étanche : entraxe 71mm avec adaptateur
Vertikale luchtdichte koppeling:
asafstand 71mm met adapter



Boîtes d'encastrement universelles étanches à l'air Luchtdichte universele inbouwdozen

Boîtes étanches avec vis · Luchtdichte inbouwdozen met vijzen

Fixation de l'interrupteur par 2 vis de 20mm fournies. Sans halogène · Bevestiging van de schakelaar d.m.v. 2 bijgeleverde vijzen lengte 20mm. Halogeenvrij.

| REF | Model | → | ↕ | Info |
|-------|-------|------|--------------------------|---|
| 3419 | B45+ | 45mm | 140 (14x10) 5600/pal. | |
| 32719 | B45+ | 45mm | 45 | Avec code à barres sur chaque pièce Met barcode op elk stuk |
| 4419 | | | 1 | Display contenant 63x10 boîtes B45+ réf.3419 Display met 63x10 inbouwdozen B45+ ref.3419 |



| | | | | |
|-------|------|------|--------------------------|---|
| 3420 | B65+ | 65mm | 100 (10x10) 4000/pal. | |
| 32710 | B65+ | 65mm | 30 | Avec code à barres sur chaque pièce Met barcode op elk stuk |
| 4420 | | | 1 | Display contenant 45x10 boîtes B65+ réf.3420 Display met 45x10 inbouwdozen B65+ ref.3420 |



Boîtes étanches sans vis · Luchtdichte inbouwdozen zonder vijzen

Fixation de l'interrupteur par griffes. Sans halogène · Bevestiging van de schakelaar d.m.v. klawen. Halogeenvrij.

| REF | Model | → | ↕ | Info |
|-------|--------|------|--------------------------|---|
| 3421 | B45+SV | 45mm | 140 (14x10) 5600/pal. | |
| 32729 | B45+SV | 45mm | 45 | Avec code à barres sur chaque pièce Met barcode op elk stuk |
| 4421 | | | 1 | Display contenant 63x10 boîtes B45+SV réf.3421 Display met 63x10 inbouwdozen B45+SV ref.3421 |



| | | | | |
|-------|--------|------|--------------------------|---|
| 3422 | B65+SV | 65mm | 100 (10x10) 4000/pal. | |
| 32730 | B65+SV | 65mm | 30 | Avec code à barres sur chaque pièce Met barcode op elk stuk |
| 4422 | | | 1 | Display contenant 45x10 boîtes B65+SV réf.3422 Display met 45x10 inbouwdozen B65+SV ref.3422 |



Boîtes d'encastement universelles
Universele inbouwdozen



Avec 2 vis disposées verticalement · Met 2 verticaal geplaatste vijzen

Fixation de l'interrupteur par griffes ou par 2 vis disposées verticalement · Bevestiging van de schakelaar met klauwen of met 2 verticaal geplaatste vijzen.



| REF | Model | → | ↕ | Info |
|-------|-------|------|--------------------------|---|
| 0119 | B45 | 45mm | 250 (25x10) 5250/pal. | |
| 32674 | B45 | 45mm | 140 | Avec code à barres sur chaque pièce Met barcode op elk stuk |
| 32676 | B45 | 45mm | 14 sacs 14 zakjes | Sac de 10 boîtes Zak van 10 dozen |
| 42676 | | | 1 | Display contenant 63x10 boîtes B45 réf.32676 Display met 63x10 inbouwdozen B45 ref.32676 |



| | | | | |
|-------|-----|------|--------------------------|---|
| 0120 | B65 | 65mm | 250 (25x10) 3750/pal. | |
| 32675 | B65 | 65mm | 100 | Avec code à barres sur chaque pièce Met barcode op elk stuk |
| 32677 | B65 | 65mm | 10 sacs 10 zakjes | Sac de 10 boîtes Zak van 10 dozen |
| 42677 | | | 1 | Display contenant 45x10 boîtes B65 réf.32677 Display met 45x10 inbouwdozen B65 ref.32677 |



Sans vis · Zonder vijzen

Fixation de l'interrupteur par griffes · Bevestiging van de schakelaar d.m.v. klauwen.



| REF | Model | → | ↕ | Info |
|-------|-------|------|--------------------------|---|
| 0121 | B45SV | 45mm | 250 (25x10) 5250/pal. | |
| 32678 | B45SV | 45mm | 140 | Avec code à barres sur chaque pièce Met barcode op elk stuk |
| 32680 | B45SV | 45mm | 14 sacs 14 zakjes | Sac de 10 boîtes Zak van 10 dozen |
| 42680 | | | 1 | Display contenant 63x10 boîtes B45SV réf.32680 Display met 63x10 inbouwdozen B45SV ref.32680 |



| | | | | |
|-------|-------|------|--------------------------|---|
| 0122 | B65SV | 65mm | 250 (25x10) 3750/pal. | |
| 32679 | B65SV | 65mm | 100 | Avec code à barres sur chaque pièce Met barcode op elk stuk |
| 32681 | B65SV | 65mm | 10 sacs 10 zakjes | Sac de 10 boîtes Zak van 10 dozen |
| 42681 | | | 1 | Display contenant 45x10 boîtes B65SV réf.32681 Display met 45x10 inbouwdozen B65SV ref.32681 |



Avec 4 vis · Met 4 vijzen

Fixation de l'interrupteur par 4 vis fournies (2 vis de 10mm et 2 vis de 25mm) · Bevestiging van de schakelaar d.m.v. 4 bijgeleverde vijzen (2 van 10mm en 2 van 25mm).



| REF | Model | → | ↕ | Info |
|-------|-------|------|--------------------------|--|
| 2119 | B45V4 | 45mm | 250 (25x10) 5250/pal. | |
| 32682 | B45V4 | 45mm | 140 | Avec code à barres sur chaque pièce Met barcode op elk stuk |
| 32684 | B45V4 | 45mm | 14 sacs 14 zakjes | Sac de 10 boîtes Zak van 10 dozen |



| | | | | |
|-------|-------|------|--------------------------|--|
| 2120 | B65V4 | 65mm | 250 (25x10) 3750/pal. | |
| 32683 | B65V4 | 65mm | 100 | Avec code à barres sur chaque pièce Met barcode op elk stuk |
| 32685 | B65V4 | 65mm | 10 sacs 10 zakjes | Sac de 10 boîtes Zak van 10 dozen |



Avec 2 vis disposées horizontalement · Met 2 horizontaal geplaatste vijzen

Fixation de l'interrupteur par 2 vis de 25mm fournies · Bevestiging van de schakelaar d.m.v. 2 bijgeleverde vijzen van 25mm.



| REF | Model | → | ↕ | Info |
|-------|-------|------|--------------------------|--|
| 2121 | B45VH | 45mm | 250 (25x10) 5250/pal. | |
| 32686 | B45VH | 45mm | 140 | Avec code à barres sur chaque pièce Met barcode op elk stuk |
| 32688 | B45VH | 45mm | 14 sacs 14 zakjes | Sac de 10 boîtes Zak van 10 dozen |



| | | | | |
|-------|-------|------|--------------------------|--|
| 2122 | B65VH | 65mm | 250 (25x10) 3750/pal. | |
| 32687 | B65VH | 65mm | 100 | Avec code à barres sur chaque pièce Met barcode op elk stuk |
| 32689 | B65VH | 65mm | 10 sacs 10 zakjes | Sac de 10 boîtes Zak van 10 dozen |

Toutes nos boîtes peuvent être combinées entre elles horizontalement et verticalement avec un entraxe de 60mm ou 71mm · Alle inbouwdozen kunnen horizontaal en vertikaal onder elkaar gecombineerd worden met een asafstand van 60mm of 71mm



Couplage horizontal entraxe 71mm.
Horizontale koppeling asafstand 71mm.



Couplage vertical entraxe 60mm.
Vertikale koppeling asafstand 60mm.



Couplage vertical entraxe 71mm (avec adaptateur).
Vertikale koppeling asafstand 71mm (met adapter).



Le dispositif de couplage commun permet de combiner entre elles des boîtes de profondeur 45 et 65mm horizontalement et verticalement.
Het systeem van gemengde koppeling laat het toe inbouwdozen met een diepte van 45 en 65mm horizontaal en vertikaal te combineren.



Séparateur · Afscheider

Assure une séparation des circuits dans un montage multiposte vertical. Compatible avec les boîtes B45 et B65. Compatible avec l'adaptateur d'entraxe · Als een afscheiding nodig is tussen de circuits in een verticale montage met meerdere posten. Bruikbaar met B45 en B65 - inbouwdozen, met of zonder as-afstandadapter.

| REF | → | ↕ | Info |
|-------|---------|-------------|--|
| 2860 | 45/65mm | 100 (10x10) | |
| 32707 | 45/65mm | 20 | Avec code à barres sur chaque pièce Met barcode op elk stuk |

Vis · Vijzen

| REF | ↔ | ↕ | Info |
|------|------|-------------------------|--|
| 2635 | 10mm | 10 sachets 10 zakjes | Sachet de 100 vis · Zakje van 100 vijzen |
| 2636 | 16mm | 10 sachets 10 zakjes | Sachet de 100 vis · Zakje van 100 vijzen |
| 2637 | 25mm | 10 sachets 10 zakjes | Sachet de 100 vis · Zakje van 100 vijzen |
| 2638 | 38mm | 10 sachets 10 zakjes | Sachet de 100 vis · Zakje van 100 vijzen |



Boîtes multiples entraxe 71mm · Meervoudige inbouwdozen asafstand 71mm

Pour fixation par vis (boîtes équipées de 4, 6 ou 8 vis de longueur 25mm). Idéal pour le montage de prises précâblées · Voor bevestiging d.m.v. vijzen (dozen geleverd met 4, 6 of 8 vijzen lengte 25mm). Ideaal voor voorbedrade stopcontacten.

| REF | Model | → | ↕ | Info |
|-------|-------|------|----|---|
| 32722 | | 45mm | 70 | Boîte double prof.45mm avec 4 vis Dubbele inbouwdoos diepte 45mm met 4 vijzen |
| 32723 | | 45mm | 45 | Boîte triple prof.45mm avec 6 vis Drievoudige inbouwdoos diepte 45mm met 6 vijzen |
| 32724 | | 45mm | 35 | Boîte quadruple prof.45mm avec 8 vis Viervoudige inbouwdoos diepte 45mm met 8 vijzen |
| 32732 | | 65mm | 50 | Boîte double prof.65mm avec 4 vis Dubbele inbouwdoos diepte 65mm met 4 vijzen |
| 32733 | | 65mm | 30 | Boîte triple prof.65mm avec 6 vis Drievoudige inbouwdoos diepte 65mm met 6 vijzen |
| 32734 | | 65mm | 25 | Boîte quadruple prof.65mm avec 8 vis Viervoudige inbouwdoos diepte 65mm met 8 vijzen |



Meule-diamant · Diamantboor kroon

Diamètre et profondeur sur mesure pour le placement de nos boîtes B65 · De juiste diameter en diepte op maat gemaakt voor onze inbouwdozen B65.

| REF | Model | Ø | ↕ | Info |
|------|--------------|-------|---|--|
| 3469 | M16 | 102mm | 1 | Meule-diamant profondeur 82mm Diamantboor kroon diepte 82mm |
| 3470 | SW12 -M16 | 8mm | 1 | Raccord hexagonal Hexagonaal houder |
| 3471 | | 8mm | 1 | Foret de centrage Centreerboor |
| 3472 | SDS -M16 | 8mm | 1 | Raccord SDS SDS houder |



Préconisations d'utilisation de la meule-diamant

La meule-diamant 3469 est conçue pour le forage à sec de percements destinés au placement de boîtes d'encastrement REDDY type B45 ou B65.
Cet outil est destiné à être entraîné par des perceuses d'une puissance minimale de 750 watts, l'idéal étant situé entre 900 et 1000 watts.
La vitesse de rotation conseillée devrait se situer aux alentours des 2000 tours par minute. Une vitesse de rotation jusqu'à 3000 tours par minute est possible.
Les marteaux perforateurs sont à proscrire pour l'utilisation de ce type d'outil.

Aanbevelingen voor het gebruik van de diamantboor kroon

De diamantboor kroon 3469 is ontworpen voor het droog boren van gaten bestemd voor het plaatsen van REDDY inbouwdozen B45 of B65.
Dit gereedschap is gemaakt om te worden gebruikt met boren van minstens 750 Watt. Ideaal is een boor met een kracht tussen de 900 en 1000 Watt.
Het aanbevolen toerental ligt rond de 2000 omwentelingen per minuut. Een toerental tot 3000 toeren per minuut is mogelijk.
Dit type materiaal is niet geschikt voor het gebruik met klopboren.

Cadres réhausseurs pour boîtes d'encastrement 60x60mm - Nivelleringskaders voor inbouwdozen 60x60mm

Cadre permettant de rétablir une surface d'appui correcte devant une boîte encastrée trop profondément. Peut aussi être utilisé pour augmenter la profondeur d'une boîte. Compatible avec les couvercles anti-plâtre et couvercles à pattes - Kader om een te diep ingebouwde doos correct op het oppervlak te laten aansluiten. Kan ook worden gebruikt om de diepte van een doos te verhogen. Bruikbaar met beschermdeksels of afdekplaten.



| REF | H | ↕ | Info |
|-------|------|-------------|--|
| 2861 | 10mm | 100 (10x10) | Avec 2 vis de 16mm Met 2 vijzen van 16mm |
| 32708 | 10mm | 20 | En sachet individuel avec code à barres Individueel verpakt met barcode |
| 2862 | 20mm | 100 (10x10) | Avec 2 vis de 25mm Met 2 vijzen van 25mm |
| 32709 | 20mm | 20 | En sachet individuel avec code à barres Individueel verpakt met barcode |

Assemblage de cadres multiples avec un entraxe de 60mm ou de 71mm
Koppeling van meerdere kaders met asafstand 60 of 71mm



Adaptateur d'entraxe 71mm pour boîtes d'encastrement 71mm asafstand adapter voor inbouwdozen

Permet d'augmenter l'entraxe vertical de 60 mm à 71 mm. Compatible avec les boîtes de profondeur 45 mm et 65 mm - Om de verticale asafstand van 60mm tot 71mm te vergroten. Bruikbaar met 45mm diep en 65mm diep inbouwdozen.



| REF | ↔ | ↕ | Info |
|------|------|-------------------------|---|
| 1480 | 11mm | 100 | En boîte de 100 - 100 per doos |
| 1484 | 11mm | 20 sachets 20 zakjes | Sachet de 6 adaptateurs d'entraxe Zakje van 6 asafstand adapters |

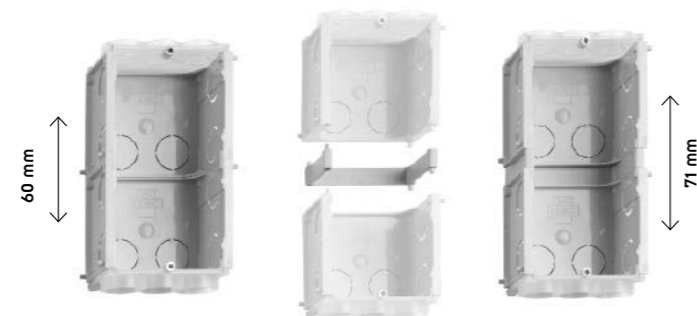

Fixation murale pour boîtes d'encastrement Muurbevestiging voor inbouwdozen

Fixation par le côté et/ou par le fond. Compatible avec les boîtes de profondeur 45 mm et 65 mm - Vasthechten aan zijkant en/of bodem. Bruikbaar met 45mm diep en 65mm diep inbouwdozen.

| REF | ↕ | Info |
|-------|----|--|
| 3475 | 50 | |
| 32718 | 20 | En sachet individuel avec code à barres Individueel verpakt met barcode |



Utilisation sur boîte étanche B45+/B65+
Gebruik op luchtdichte inbouwdoos B45+/B65+

Utilisation sur boîte standard B45/B65
Gebruik op standaard inbouwdoos 45/B65

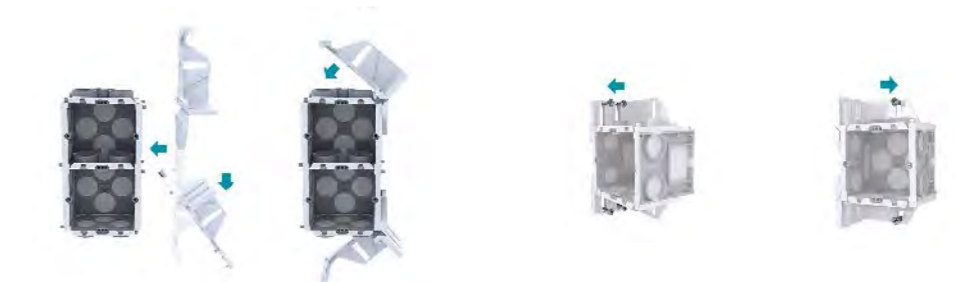

Fixation de plusieurs boîtes
Bevestiging van meerdere inbouwdozen

Fixation par le côté
Zijdelings vastzetten

Fixation par le fond
Achteraan vastzetten



Fixation par le côté
Zijdelings vastzetten



Fixation par le fond
Achteraan vastzetten

Covercles pour boîtes d'encastement Deksels voor inbouwdozen

Couvercle à pattes · Afdekplaat

Utilisable avec toute boîte d'encastement de largeur 60mm · Bruikbaar met alle 60mm brede inbouwdozen.



| REF | ↔ | ↕ | Info |
|-------|---|-----|---|
| 2723 | 71x71mm | 100 | |
| 32706 | 71x71mm | 20 | Avec code à barres sur chaque pièce Met barcode op elk stuk |
| 2773 |  71x71mm | 20 | DéTECTABLE avec le détecteur de couvercles DCR-2770 Detecteerbaar met radiofrequentie-detecteur DCR-2770 |

Covercles anti-plâtre · Beschermdeksels

Protège la boîte et les vis du plâtre lors du plafonnage. Avec languettes de repérage. Réutilisable · Beschermde doos en de vijzen tegen pleister bij het stukadoren. Met lipjes voor makkelijk terugvinden. Herbruikbaar.



| REF | ↗ | ↕ | Info |
|-------|---------|-------------|---|
| 2721 | 60mm | 100 (10x10) | Entraxe vertical 60mm Verticale asafstand 60mm |
| 32704 | 60mm | 20 | Avec code à barres sur chaque pièce Met barcode op elk stuk |
| 2722 | 60/71mm | 100 (10x10) | Avec partie détachable pour entraxe vertical 60 ou 71mm Met afneembaar deel voor 60 of 71 mm verticale asafstand |
| 32705 | 60/71mm | 20 | Avec partie détachable + code à barres sur chaque pièce Met afneembaar deel + Met barcode op elk stuk |

Covercles anti-plâtre détectables · Antipleister detectiedeksels

DéTECTABLE avec le détecteur de couvercles DCR-2770. Avec languettes de repérage. Réutilisable · Met etiket voor radiofrequentie-detectie door DCR-2770. Met lipjes voor makkelijk terugvinden. Herbruikbaar.



| REF |  | ↗ | ↕ | Info |
|------|---|---------|-------------|--|
| 2901 |  | 60mm | 100 (10x10) | Couvercle détectable entraxe 60mm Radiofrequentie-detectiedekset asafstand 60mm |
| 2902 |  | 60/71mm | 100 (10x10) | Couvercle détectable entraxe 60/71mm Radiofrequentie-detectiedekset asafstand 60/71mm |

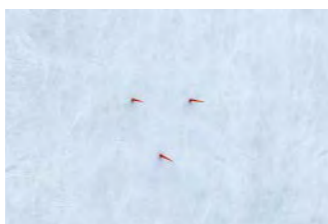

Système de détection par radiofréquences Radiofrequentie detectiesysteem

Détecteur de couvercles · Deksel detector

Appareil à radiofréquences permettant de localiser à travers les murs les boîtes pourvues d'un couvercle détectable · Radiofrequentie apparaat voor het opsporen van verborgen detectiedeksels.

Distance de détection 5cm maximum. Fonctionne sur pile alcaline 9V (pile non incluse) · Maximaal bereik 5cm. Werkt op 9 Volt alkaline batterij (batterij niet inbegrepen).



| REF | Model | ↕ | Info |
|------|----------|---|---|
| 2770 | DCR 2770 | 1 | Pour la détection des couvercles 2773, 2901, 2902 et des étiquettes 2779 · Voor het opsporen van deksels 2773, 2901, 2902 en etiketten 2779 |

Étiquette détectable · Radiofrequentie detectie etiket

L'étiquette doit être placée sur un support plat et à l'abri de l'humidité · Het etiket moet op een vlakke ondergrond worden geplaatst, beschermd tegen vocht.



| REF | Model | ↕ | Info |
|------|-------|-----|---|
| 2779 | | 100 | DéTECTABLE avec le détecteur DCR-2770 Voor radiofrequentiedetectie door DCR-2770 |

Displays pour boîtes d'encastement Displays met inbouwdozen

Pour mettre en valeur les boîtes d'encastement sur le point de vente · Om inbouwdozen vooraan te plaatsen in elk verkooppunt.



| REF | ↕ | Info |
|-------|---|---|
| 4419 | 1 | Display contenant 63x10 boîtes B45+ réf.3419 Display met 63x10 inbouwdozen B45+ ref.3419 |
| 4420 | 1 | Display contenant 45x10 boîtes B65+ réf.3420 Display met 45x10 inbouwdozen B65+ ref.3420 |
| 4421 | 1 | Display contenant 63x10 boîtes B45+SV réf.3421 Display met 63x10 inbouwdozen B45+SV ref.3421 |
| 4422 | 1 | Display contenant 45x10 boîtes B65+SV réf.3422 Display met 45x10 inbouwdozen B65+SV ref.3422 |
| 42676 | 1 | Display contenant 63x10 boîtes B45 réf.32676 Display met 63x10 inbouwdozen B45 ref.32676 |
| 42677 | 1 | Display contenant 45x10 boîtes B65 réf.32677 Display met 45x10 inbouwdozen B65 ref.32677 |
| 42680 | 1 | Display contenant 63x10 boîtes B45SV réf.32680 Display met 63x10 inbouwdozen B45SV ref.32680 |
| 42681 | 1 | Display contenant 45x10 boîtes B65SV réf.32681 Display met 45x10 inbouwdozen B65SV ref.32681 |

Boîtes d'encastrement pour parois creuses
Inbouwdozen voor holle wanden



Boîtes JA · JA hollewanddozen

Colerette anti-enfoncement bien large (ø 73mm) et extra-plate (épaisseur 0,5mm). Sans halogène · Zeer brede (ø 73mm) en extra-vlakke (0,5mm) anti-indruk flens. Halogeenvrij.

Table with 5 columns: REF, Model, Dimensions, Qty, Info. Lists models JA2660, JA2661, JA2663, JA2664, JA2665 with their respective dimensions and quantities.

Boîte double entraxe 71mm · Dubbele doos asafstand 71mm.

Table with 5 columns: REF, Model, Dimensions, Qty, Info. Lists models JA2663 and JA2663 for double spacing.

Boîte triple avec 2 cloisons de séparation amovibles. Entraxe 71mm · Drievoudige doos met 2 afneembare scheidingen. Asafstand 71mm.

Table with 5 columns: REF, Model, Dimensions, Qty, Info. Lists models JA2664 and JA2664 for triple spacing.

Boîte quadruple avec 3 cloisons de séparation amovibles. Entraxe 71mm · Viervoudige doos met 3 afneembare scheidingen. Asafstand 71mm.

Table with 5 columns: REF, Model, Dimensions, Qty, Info. Lists models JA2665 and JA2665 for quadruple spacing.



Boîtes étanches avec membrane souple
Luchtdichte hollewanddozen met dichtingsmembraan

Connection de câbles et tubes étanche grâce aux membranes élastiques · Luchtdichte verbinding van kabels en buizen dankzij elastische membranen.

Table with 5 columns: REF, Model, Dimensions, Qty, Info. Lists models E2700 and E2700 for waterproofing.

Table with 5 columns: REF, Model, Dimensions, Qty, Info. Lists models E3700 and E3700 for waterproofing.



Boîtes BG · BG hollewanddozen

Table with 5 columns: REF, Model, Dimensions, Qty, Info. Lists models BG45 and BG45 for BG hollow wall boxes.

Table with 5 columns: REF, Model, Dimensions, Qty, Info. Lists models BG60 and BG60 for BG hollow wall boxes.

Boîte double entraxe 71mm · Dubbele doos asafstand 71mm.

Table with 5 columns: REF, Model, Dimensions, Qty, Info. Lists models BG245 and BG245 for double spacing BG boxes.

Boîte de dérivation universelle Universele aftakdoos



Boîte de dérivation universelle. 14 entrées. Indice de protection IP20 - Universele aftakdoos
14 uitbrekbare ingangen. Beschermingswaarde IP20



| REF | Model | ↔ | ↕ | Info |
|-------|-------|------------|-----|--|
| 0080 | BU21 | 70x70x30mm | 25 | |
| 36021 | BU21 | 70x70x30mm | 100 | Avec code à barres sur chaque pièce Met barcode op elk stuk |

Tubulure pour le raccordement de tubes ø16 ou ø20 aux entrées de la boîte BU21 - Buisje voor de
verbinding van buizen ø 16 of ø 20 aan de uitbrekbare ingangen van de aftakdoos BU21



| REF | Model | Ø | ↕ | Info |
|-------|-------|-----------|-------------------------|--|
| 0082 | | 16 - 20mm | 100 | En boîte de 100 100 per doos |
| 31418 | | 16 - 20mm | 20 sachets 20 zakjes | Sachet de 6 tubulures Zakje met 6 buisjes |
| 36051 | | 16 - 20mm | 20 sachets 20 zakjes | Sachet à suspendre de 6 tubulures Hangzakje van 6 buisjes |



Boîtes de dérivation étanches IP65 à membrane Waterdichte aftakdozen IP65 met soepele ingangen

Indice de protection IP65. Entrées passe-câbles à membrane. Sans halogène. Avec code à barres
sur chaque pièce - Beschermingswaarde IP65. Soepele ingangen. Halogeenvrij. Met barcode op elk
stuk

Boîtes rondes - Ronde dozen

| REF | H | Ø | ↕ | Info |
|------|------|------|----|------------------------|
| 2501 | 40mm | 65mm | 90 | 6 entrées - 6 ingangen |
| 2502 | 40mm | 80mm | 65 | 6 entrées - 6 ingangen |

Boîtes carrées - Vierkante dozen

| REF | H | ↔ | ↕ | Info |
|------|------|-----------|----|--------------------------|
| 2503 | 40mm | 80x80mm | 65 | 8 entrées - 8 ingangen |
| 2505 | 50mm | 100x100mm | 40 | 12 entrées - 12 ingangen |



Manchons en plastique pour tubes Plastic moffen voor buizen

Norme NBN EN61386-21. Indice de protection IP40. Sans halogène - Norm NBN EN61386-21.
Beschermingswaarde IP40. Halogeenvrij

Coloris gris clair RAL7035 ou gris RAL7037 - Kleur lichtgrijs RAL7035 of grijs RAL7037



| REF | Color | Ø | ↕ | Info |
|------|----------|------|-------------|--------------------------------|
| 1806 | RAL 7035 | 16mm | 500 (5x100) | En boîte de 100 - 100 per doos |
| 1812 | RAL 7037 | 16mm | 500 (5x100) | En boîte de 100 - 100 per doos |
| 1807 | RAL 7035 | 20mm | 500 (5x100) | En boîte de 100 - 100 per doos |
| 1813 | RAL 7037 | 20mm | 500 (5x100) | En boîte de 100 - 100 per doos |
| 1808 | RAL 7035 | 25mm | 100 | |
| 1814 | RAL 7037 | 25mm | 100 | |
| 1809 | RAL 7035 | 32mm | 75 | |
| 1815 | RAL 7037 | 32mm | 75 | |
| 1810 | RAL 7035 | 40mm | 50 | |
| 1816 | RAL 7037 | 40mm | 50 | |
| 1811 | RAL 7035 | 50mm | 25 | |
| 1817 | RAL 7037 | 50mm | 25 | |

Manchons en sachets avec code à barres - Moffen in zakjes met barcode

Coloris gris clair RAL7035 ou gris RAL7037 - Kleur lichtgrijs RAL7035 of grijs RAL7037



| | | | | |
|-------|----------|------|-------------------------|---|
| 32615 | RAL 7035 | 16mm | 20 sachets 20 zakjes | Sachet de 10 manchons - Zakje van 10 moffen |
| 32630 | RAL 7037 | 16mm | 20 sachets 20 zakjes | Sachet de 10 manchons - Zakje van 10 moffen |
| 32616 | RAL 7035 | 20mm | 20 sachets 20 zakjes | Sachet de 10 manchons - Zakje van 10 moffen |
| 32631 | RAL 7037 | 20mm | 20 sachets 20 zakjes | Sachet de 10 manchons - Zakje van 10 moffen |
| 32617 | RAL 7035 | 25mm | 20 sachets 20 zakjes | Sachet de 5 manchons - Zakje van 5 moffen |
| 32632 | RAL 7037 | 25mm | 20 sachets 20 zakjes | Sachet de 5 manchons - Zakje van 5 moffen |
| 32618 | RAL 7035 | 16mm | 5 sachets 5 zakjes | Sachet de 50 manchons - Zakje van 50 moffen |
| 32633 | RAL 7037 | 16mm | 5 sachets 5 zakjes | Sachet de 50 manchons - Zakje van 50 moffen |
| 32619 | RAL 7035 | 20mm | 5 sachets 5 zakjes | Sachet de 50 manchons - Zakje van 50 moffen |
| 32634 | RAL 7037 | 20mm | 5 sachets 5 zakjes | Sachet de 50 manchons - Zakje van 50 moffen |

Manchons en sachets à suspendre - Hangzakjes met moffen

Coloris gris clair RAL7035 ou gris RAL7037 - Kleur lichtgrijs RAL7035 of grijs RAL7037



| | | | | |
|-------|----------|------|-------------------------|---|
| 32113 | RAL 7035 | 16mm | 10 sachets 10 zakjes | Sachet de 12 manchons - Zakje van 12 moffen |
| 32117 | RAL 7037 | 16mm | 10 sachets 10 zakjes | Sachet de 12 manchons - Zakje van 12 moffen |
| 32114 | RAL 7035 | 20mm | 10 sachets 10 zakjes | Sachet de 10 manchons - Zakje van 10 moffen |
| 32118 | RAL 7037 | 20mm | 10 sachets 10 zakjes | Sachet de 10 manchons - Zakje van 10 moffen |
| 32115 | RAL 7035 | 25mm | 10 sachets 10 zakjes | Sachet de 10 manchons - Zakje van 10 moffen |
| 32119 | RAL 7037 | 25mm | 10 sachets 10 zakjes | Sachet de 10 manchons - Zakje van 10 moffen |

CE Coudes en plastique pour tubes
Plastic bochten voor buizen

Pour raccord de 2 tubes à 90°. Norme NBN EN61386-21. Indice de protection IP40 - Voor bevestiging onder 90° van 2 buizen. Norm NBN EN61386-21. Beschermingswaarde IP40

Coloris gris clair RAL7035 ou gris RAL7037 - Kleur lichtgrijs RAL7035 of grijs RAL7037



| REF | Color | Ø | ↙↘ | Info |
|------|----------|------|-----|------------------------------|
| 1830 | RAL 7035 | 16mm | 100 | Sans halogène · Halogeenvrij |
| 1836 | RAL 7037 | | | |
| 1831 | RAL 7035 | 20mm | 100 | Sans halogène · Halogeenvrij |
| 1837 | RAL 7037 | | | |
| 1832 | RAL 7035 | 25mm | 50 | |
| 1838 | RAL 7037 | | | |
| 1833 | RAL 7035 | 32mm | 1 | |
| 1839 | RAL 7037 | | | |
| 1834 | RAL 7035 | 40mm | 1 | |
| 1840 | RAL 7037 | | | |
| 1835 | RAL 7035 | 50mm | 1 | |
| 1841 | RAL 7037 | | | |

Coudes en sachets avec code à barres · Bochten in zakjes met barcode

Coloris gris clair RAL7035 ou gris RAL7037 - Kleur lichtgrijs RAL7035 of grijs RAL7037



| | | | | |
|-------|----------|------|-------------------------|--|
| 32620 | RAL 7035 | 16mm | 20 sachets 20 zakjes | Sachet de 5 coudes · Zakje van 5 bochten |
| 32635 | RAL 7037 | | | |
| 32621 | RAL 7035 | 20mm | 20 sachets 20 zakjes | Sachet de 5 coudes · Zakje van 5 bochten |
| 32636 | RAL 7037 | | | |
| 32622 | RAL 7035 | 25mm | 20 sachets 20 zakjes | Sachet de 3 coudes · Zakje van 3 bochten |
| 32637 | RAL 7037 | | | |
| 32623 | RAL 7035 | 16mm | 5 sachets 5 zakjes | Sachet de 25 coudes · Zakje van 25 bochten |
| 32638 | RAL 7037 | | | |
| 32624 | RAL 7035 | 20mm | 5 sachets 5 zakjes | Sachet de 25 coudes · Zakje van 25 bochten |
| 32639 | RAL 7037 | | | |

Coudes en sachets à suspendre · Hangzakjes met bochten

Coloris gris clair RAL7035 ou gris RAL7037 - Kleur lichtgrijs RAL7035 of grijs RAL7037



| | | | | |
|-------|----------|------|-------------------------|--|
| 32123 | RAL 7035 | 16mm | 10 sachets 10 zakjes | Sachet de 6 coudes · Zakje van 6 bochten |
| 32127 | RAL 7037 | | | |
| 32124 | RAL 7035 | 20mm | 10 sachets 10 zakjes | Sachet de 6 coudes · Zakje van 6 bochten |
| 32128 | RAL 7037 | | | |
| 32125 | RAL 7035 | 25mm | 10 sachets 10 zakjes | Sachet de 3 coudes · Zakje van 3 bochten |
| 32129 | RAL 7037 | | | |

CE HF Entrées en plastique pour tubes
Plastic buisingangen

Embouts de protection à placer aux extrémités des tubes. Norme NBN EN61386-21. Sans halogène · Beschermopzetstukken om op de uiteinden van buizen te plaatsen. Norm NBN EN61386-21. Halogeenvrij

Coloris blanc RAL9010, gris clair RAL7035 ou gris RAL7037 - Kleur wit RAL9010, lichtgrijs RAL7035 of grijs RAL7037



| REF | Color | Ø | ↙↘ | Info |
|------|----------|------|---------------|------|
| 1848 | RAL 9010 | 16mm | 1000 (10x100) | |
| 1854 | RAL 7035 | | | |
| 1860 | RAL 7037 | | | |
| 1849 | RAL 9010 | 20mm | 1000 (10x100) | |
| 1855 | RAL 7035 | | | |
| 1861 | RAL 7037 | | | |
| 1856 | RAL 7035 | 25mm | 500 (10x50) | |
| 1862 | RAL 7037 | | | |
| 1857 | RAL 7035 | 32mm | 150 | |
| 1863 | RAL 7037 | | | |
| 1858 | RAL 7035 | 40mm | 150 | |
| 1864 | RAL 7037 | | | |
| 1859 | RAL 7035 | 50mm | 75 | |
| 1865 | RAL 7037 | | | |
| 3152 | RAL 7035 | 63mm | 50 | |

Entrées en sachets avec code à barres · Ingangen in zakjes met barcode

Coloris gris clair RAL7035 ou gris RAL7037 - Kleur lichtgrijs RAL7035 of grijs RAL7037



| | | | | |
|-------|----------|------|-------------------------|---|
| 32625 | RAL 7035 | 16mm | 20 sachets 20 zakjes | Sachet de 20 entrées Zakje van 20 ingangen |
| 32640 | RAL 7037 | | | |
| 32626 | RAL 7035 | 20mm | 20 sachets 20 zakjes | Sachet de 20 entrées Zakje van 20 ingangen |
| 32641 | RAL 7037 | | | |
| 32627 | RAL 7035 | 25mm | 20 sachets 20 zakjes | Sachet de 10 entrées Zakje van 10 ingangen |
| 32642 | RAL 7037 | | | |
| 32628 | RAL 7035 | 16mm | 5 sachets 5 zakjes | Sachet de 100 entrées Zakje van 100 ingangen |
| 32643 | RAL 7037 | | | |
| 32629 | RAL 7035 | 20mm | 5 sachets 5 zakjes | Sachet de 100 entrées Zakje van 100 ingangen |
| 32644 | RAL 7037 | | | |

Entrées en sachets à suspendre · Hangzakjes met ingangen

Coloris gris clair RAL7035 ou gris RAL7037 - Kleur lichtgrijs RAL7035 of grijs RAL7037



| | | | | |
|-------|----------|------|-------------------------|---|
| 32133 | RAL 7035 | 16mm | 10 sachets 10 zakjes | Sachet de 30 entrées Zakje van 30 ingangen |
| 32137 | RAL 7037 | | | |
| 32134 | RAL 7035 | 20mm | 10 sachets 10 zakjes | Sachet de 30 entrées Zakje van 30 ingangen |
| 32138 | RAL 7037 | | | |
| 32135 | RAL 7035 | 25mm | 10 sachets 10 zakjes | Sachet de 10 entrées Zakje van 10 ingangen |
| 32139 | RAL 7037 | | | |

CE HF Manchons pour tubes renforcés
Moffen voor versterkte buizen

Norme NBN EN61386-21. Indice de protection IP40. Sans halogène · Norm NBN EN61386-21. Beschermingswaarde IP40. Halogeenvrij

Coloris gris foncé RAL7016 · Kleur donkergrijs RAL7016



| REF | Color | Ø | ↕ | Info |
|------|----------|------|-------------|------|
| 1818 | RAL 7016 | 16mm | 500 (5x100) | |
| 1819 | RAL 7016 | 20mm | 500 (5x100) | |
| 1820 | RAL 7016 | 25mm | 100 | |
| 1821 | RAL 7016 | 32mm | 75 | |
| 1822 | RAL 7016 | 40mm | 50 | |
| 1823 | RAL 7016 | 50mm | 25 | |

CE HF Entrées pour tubes renforcés
Ingangen voor versterkte buizen

Embouts de protection à placer aux extrémités des tubes. Norme NBN EN61386-21. Sans halogène · Beschermopzetstukken om op de uiteinden van buizen te plaatsen. Norm NBN EN61386-21. Halogeenvrij

Coloris gris foncé RAL7016 ou noir RAL9005 · Kleur donkergrijs RAL7016 of zwart RAL9005



| REF | Color | Ø | ↕ | Info |
|------|----------|------|---------------|------|
| 1866 | RAL 7016 | 16mm | 1000 (10x100) | |
| 3153 | RAL 9005 | | | |
| 1867 | RAL 7016 | 20mm | 1000 (10x100) | |
| 3154 | RAL 9005 | | | |
| 1868 | RAL 7016 | 25mm | 500 (10x50) | |
| 3155 | RAL 9005 | | | |
| 1869 | RAL 7016 | 32mm | 150 | |
| 3156 | RAL 9005 | | | |
| 1870 | RAL 7016 | 40mm | 150 | |
| 3157 | RAL 9005 | | | |
| 1871 | RAL 7016 | 50mm | 75 | |
| 3158 | RAL 9005 | | | |
| 3159 | RAL 9005 | 63mm | 50 | |

CE Coudes pour tubes renforcés
Bochten voor versterkte buizen

Pour raccord à 90° de 2 tubes renforcés. Norme NBN EN61386-21. Indice de protection IP40 · Voor bevestiging onder 90° van 2 versterkte buizen. Norm NBN EN61386-21. Beschermingswaarde IP40

Coloris gris foncé RAL7016 · Kleur donkergrijs RAL7016



| REF | Color | Ø | ↕ | Info |
|------|----------|------|-----|------|
| 1842 | RAL 7016 | 16mm | 100 | |
| 1843 | RAL 7016 | 20mm | 100 | |
| 1844 | RAL 7016 | 25mm | 50 | |
| 1845 | RAL 7016 | 32mm | 1 | |
| 1846 | RAL 7016 | 40mm | 1 | |
| 1847 | RAL 7016 | 50mm | 1 | |

CE Equerres en 2 parties à assembler
Tweedelige L-koppelstukken

Constitué de 2 parties identiques clipsables et démontables. Pour raccord de 2 tubes à 90°. Norme NBN EN61386-21. Indice de protection IP40 · Bestaande uit 2 identieke delen die in elkaar kunnen worden geklemd en die demonteerbaar zijn. Voor L-koppeling van 2 buizen. Norm NBN EN61386-21. Beschermingswaarde IP40

Coloris gris clair RAL7035 ou gris RAL7037 · Kleur lichtgrijs RAL7035 of grijs RAL7037.



| REF | Color | Ø | ↕ | Info |
|------|----------|------|------------|------|
| 1875 | RAL 7035 | 16mm | 250 (5x50) | |
| 1878 | RAL 7037 | | | |
| 1876 | RAL 7035 | 20mm | 250 (5x50) | |
| 1879 | RAL 7037 | | | |

Equerres en sachets avec code à barres
Tweedelige L-koppelstukken in zakjes met barcode

Coloris gris clair RAL7035 ou gris RAL7037 · Kleur lichtgrijs RAL7035 of grijs RAL7037.



| | | | | |
|-------|----------|------|------------|----------------------------|
| 32651 | RAL 7035 | 16mm | 10 sachets | Sachet de 10 équerres |
| 32661 | RAL 7037 | | 10 zakjes | Zakje van 10 koppelstukken |
| 32652 | RAL 7035 | 20mm | 10 sachets | Sachet de 10 équerres |
| 32662 | RAL 7037 | | 10 zakjes | Zakje van 10 koppelstukken |

Equerres en sachets à suspendre
Hangzakjes met tweedelige L-koppelstukken

Coloris gris clair RAL7035 ou gris RAL7037 · Kleur lichtgrijs RAL7035 of grijs RAL7037.



| | | | | |
|-------|----------|------|------------|---------------------------|
| 32143 | RAL 7035 | 16mm | 10 sachets | Sachet de 5 équerres |
| 32146 | RAL 7037 | | 10 zakjes | Zakje van 5 koppelstukken |
| 32144 | RAL 7035 | 20mm | 10 sachets | Sachet de 5 équerres |
| 32147 | RAL 7037 | | 10 zakjes | Zakje van 5 koppelstukken |

CE Tés en 2 parties à assembler
Tweedelige T-koppelstukken

Constitué de 2 parties identiques clipsables et démontables. Pour raccord en T de 3 tubes. Norme NBN EN61386-21. Indice de protection IP40 · Bestaande uit 2 identieke delen die in elkaar kunnen worden geklemd en die demonteerbaar zijn. Voor T-koppeling van 3 buizen. Norm NBN EN61386-21. Beschermingswaarde IP40

Coloris gris clair RAL7035 ou gris RAL7037 · Kleur lichtgrijs RAL7035 of grijs RAL7037



| REF | Color | Ø | ↕ | Info |
|------|----------|------|------------|------|
| 1884 | RAL 7035 | 16mm | 250 (5x50) | |
| 1887 | RAL 7037 | 16mm | 250 (5x50) | |
| 1885 | RAL 7035 | 20mm | 250 (5x50) | |
| 1888 | RAL 7037 | 20mm | 250 (5x50) | |

Tés en sachets avec code à barres · Tweedelige T-koppelstukken in zakjes met barcode

Coloris gris clair RAL7035 ou gris RAL7037 · Kleur lichtgrijs RAL7035 of grijs RAL7037



| | | | | |
|-------|----------|------|-------------------------|--|
| 32653 | RAL 7035 | 16mm | 10 sachets 10 zakjes | Sachet de 10 tés Zakje van 10 T-koppelstukken |
| 32664 | RAL 7037 | 16mm | 10 sachets 10 zakjes | Sachet de 10 tés Zakje van 10 T-koppelstukken |
| 32654 | RAL 7035 | 20mm | 10 sachets 10 zakjes | Sachet de 10 tés Zakje van 10 T-koppelstukken |
| 32665 | RAL 7037 | 20mm | 10 sachets 10 zakjes | Sachet de 10 tés Zakje van 10 T-koppelstukken |

Tés en sachets à suspendre · Hangzakjes met tweedelige T-koppelstukken

Coloris gris clair RAL7035 ou gris RAL7037 · Kleur lichtgrijs RAL7035 of grijs RAL7037



| | | | | |
|-------|----------|------|-------------------------|--|
| 32153 | RAL 7035 | 16mm | 10 sachets 10 zakjes | Sachet de 5 tés Zakje van 5 T-koppelstukken |
| 32156 | RAL 7037 | 16mm | 10 sachets 10 zakjes | Sachet de 5 tés Zakje van 5 T-koppelstukken |
| 32154 | RAL 7035 | 20mm | 10 sachets 10 zakjes | Sachet de 5 tés Zakje van 5 T-koppelstukken |
| 32157 | RAL 7037 | 20mm | 10 sachets 10 zakjes | Sachet de 5 tés Zakje van 5 T-koppelstukken |

HF Attaches multiclips · Multiclips

Attaches multicâbles adaptées à plusieurs diamètres. Coloris blanc ou gris RAL7037. Pointes en acier trempé galvanisé. Sans halogène · Bevestigingsklemmen voor meerdere kabels. Kleur wit of grijs RAL7037. Gegalvaniseerde nagel in gehard staal. Halogeenvrij.

En boîtes carton de 100 pièces · In kartonnen dozen van 100 stuks



| REF | Color | Ø | ↕ | Info |
|------|-----------|---------|---------------|----------------------------------|
| 2538 | Blanc-Wit | 4-6mm | 1000 (10x100) | Pointe 1.8x23mm · Nagel 1.8x23mm |
| 2541 | RAL 7037 | | | |
| 2539 | Blanc-Wit | 7-9mm | 1000 (10x100) | Pointe 1.8x23mm · Nagel 1.8x23mm |
| 2542 | RAL 7037 | | | |
| 2540 | Blanc-Wit | 10-14mm | 1000 (10x100) | Pointe 2x30mm · Nagel 2x30mm |
| 2543 | RAL 7037 | | | |

En boîtes à suspendre · In hangdozen

| | | | | |
|------|-----------|---------|-----------------------|--|
| 1628 | Blanc-Wit | 4-6mm | 20 boîtes 20 dozen | Boîte de 25 multiclips Doos van 25 multiclips |
| 1631 | RAL 7037 | | | |
| 1629 | Blanc-Wit | 7-9mm | 20 boîtes 20 dozen | Boîte de 25 multiclips Doos van 25 multiclips |
| 1632 | RAL 7037 | | | |
| 1630 | Blanc-Wit | 10-14mm | 20 boîtes 20 dozen | Boîte de 10 multiclips Doos van 10 multiclips |
| 1633 | RAL 7037 | | | |
| 1578 | Blanc-Wit | 4-6mm | 10 boîtes 10 dozen | Boîte de 100 multiclips Doos van 100 multiclips |
| 1581 | RAL 7037 | | | |
| 1579 | Blanc-Wit | 7-9mm | 10 boîtes 10 dozen | Boîte de 100 multiclips Doos van 100 multiclips |
| 1582 | RAL 7037 | | | |
| 1580 | Blanc-Wit | 10-14mm | 5 boîtes 5 dozen | Boîte de 100 multiclips Doos van 100 multiclips |
| 1583 | RAL 7037 | | | |



HF Assortiments d'attaches pour câbles
Assortimenten kabelklemmen

Assortiment de 750 attaches · Assortiment van 750 klemmen



| REF | Color | Ø | ↕ | Info |
|-------|-----------|------------------------|---------------------|--|
| 31489 | Blanc-Wit | 2x0,75, 4/5/6/7/8mm | 4 boîtes 4 dozen | 2x0,75 x100 / 4mm x100 / 5mm x60 / 6mm x150 / 7mm x120 / 8mm x90 / 9mm x60 / 10mm x40 / 12mm x30 |
| | RAL 7035 | 9/10/12mm | | |

Assortiment de 300 attaches · Assortiment van 300 klemmen



| | | | | |
|-------|-----------|-------------------------|-----------------------|---|
| 31490 | Blanc-Wit | 2x0,75, 4-6mm, 7-9mm | 10 boîtes 10 dozen | 2x0,75 x70 / 4-6mm x120 / 7-9mm x80 / 10-14mm x30 |
| | RAL 7037 | 10-14mm | | |

HF Attaches clips pour câbles plats · Clips voor platte kabels

Pointes en acier trempé galvanisé. Sans halogène · Gegalvaniseerde nagel in gehard staal. Halogeenvrij

En boîtes carton de 100 pièces · In kartonnen dozen van 100 stuks



| REF | Color | ⊘ | ↕ | Info |
|------|-----------|-----------------------|---------------|----------------------------------|
| 0084 | Blanc-Wit | 2x0,75mm ² | 1000 (10x100) | Pointe 1,8x15mm · Nagel 1,8x15mm |
| 0085 | Blanc-Wit | 2x1,5mm ² | 1000 (10x100) | Pointe 1,8x23mm · Nagel 1,8x23mm |
| 0086 | Blanc-Wit | 3x1,5mm ² | 1000 (10x100) | Pointe 1,8x23mm · Nagel 1,8x23mm |
| 0087 | Blanc-Wit | 2x2,5mm ² | 1000 (10x100) | Pointe 1,8x23mm · Nagel 1,8x23mm |
| 0088 | Blanc-Wit | 3x2,5mm ² | 1000 (10x100) | Pointe 1,8x23mm · Nagel 1,8x23mm |

En boîtes à suspendre · In hangdozen



| | | | | |
|------|-----------|-----------------------|-----------------------|---------------------------------------|
| 1308 | Blanc-Wit | 2x0,75mm ² | 20 boîtes 20 dozen | Boîte de 50 clips · Doos van 50 clips |
| 1309 | Blanc-Wit | 2x1,5mm ² | 20 boîtes 20 dozen | Boîte de 50 clips · Doos van 50 clips |
| 1310 | Blanc-Wit | 3x1,5mm ² | 20 boîtes 20 dozen | Boîte de 25 clips · Doos van 25 clips |
| 1311 | Blanc-Wit | 2x2,5mm ² | 20 boîtes 20 dozen | Boîte de 25 clips · Doos van 25 clips |
| 1312 | Blanc-Wit | 3x2,5mm ² | 20 boîtes 20 dozen | Boîte de 25 clips · Doos van 25 clips |

HF Attaches clips pour câbles ronds · Clips voor ronde kabels

Coloris blanc, gris clair RAL7035 ou gris RAL7037. Pointes en acier trempé galvanisé. Sans halogène · Kleur wit, lichtgrijs RAL7035 of grijs RAL7037. Gegalvaniseerde nagel in gehard staal. Halogeenvrij.

En boîtes carton de 100 pièces · In kartonnen dozen van 100 stuks



| REF | Color | ⊘ | ↕ | Info |
|------|-----------|------|---------------|----------------------------------|
| 0089 | Blanc-Wit | 4mm | 1000 (10x100) | Pointe 1,8x15mm · Nagel 1,8x15mm |
| 0100 | RAL 7035 | 4mm | 1000 (10x100) | Pointe 1,8x15mm · Nagel 1,8x15mm |
| 0090 | Blanc-Wit | 5mm | 1000 (10x100) | Pointe 1,8x23mm · Nagel 1,8x23mm |
| 0101 | RAL 7035 | 5mm | 1000 (10x100) | Pointe 1,8x23mm · Nagel 1,8x23mm |
| 0091 | Blanc-Wit | 6mm | 1000 (10x100) | Pointe 1,8x23mm · Nagel 1,8x23mm |
| 0102 | RAL 7035 | 6mm | 1000 (10x100) | Pointe 1,8x23mm · Nagel 1,8x23mm |
| 0092 | Blanc-Wit | 7mm | 1000 (10x100) | Pointe 1,8x23mm · Nagel 1,8x23mm |
| 0103 | RAL 7035 | 7mm | 1000 (10x100) | Pointe 1,8x23mm · Nagel 1,8x23mm |
| 0093 | Blanc-Wit | 8mm | 1000 (10x100) | Pointe 1,8x23mm · Nagel 1,8x23mm |
| 0104 | RAL 7035 | 8mm | 1000 (10x100) | Pointe 1,8x23mm · Nagel 1,8x23mm |
| 0094 | Blanc-Wit | 9mm | 1000 (10x100) | Pointe 1,8x23mm · Nagel 1,8x23mm |
| 0105 | RAL 7035 | 9mm | 1000 (10x100) | Pointe 1,8x23mm · Nagel 1,8x23mm |
| 0095 | Blanc-Wit | 10mm | 1000 (10x100) | Pointe 2x30mm · Nagel 2x30mm |
| 0106 | RAL 7035 | 10mm | 1000 (10x100) | Pointe 2x30mm · Nagel 2x30mm |
| 1654 | RAL 7037 | 10mm | 1000 (10x100) | Pointe 2x30mm · Nagel 2x30mm |
| 0096 | Blanc-Wit | 12mm | 1000 (10x100) | Pointe 2x30mm · Nagel 2x30mm |
| 0107 | RAL 7035 | 12mm | 1000 (10x100) | Pointe 2x30mm · Nagel 2x30mm |
| 1655 | RAL 7037 | 12mm | 1000 (10x100) | Pointe 2x30mm · Nagel 2x30mm |
| 0108 | RAL 7035 | 14mm | 1000 (10x100) | Pointe 2,5x40mm · Nagel 2,5x40mm |
| 1656 | RAL 7037 | 14mm | 1000 (10x100) | Pointe 2,5x40mm · Nagel 2,5x40mm |
| 0109 | RAL 7035 | 16mm | 1000 (10x100) | Pointe 2,5x40mm · Nagel 2,5x40mm |
| 0110 | RAL 7035 | 17mm | 1000 (10x100) | Pointe 2,5x40mm · Nagel 2,5x40mm |
| 1657 | RAL 7037 | 17mm | 1000 (10x100) | Pointe 2,5x40mm · Nagel 2,5x40mm |
| 0111 | RAL 7035 | 19mm | 1000 (10x100) | Pointe 2,5x40mm · Nagel 2,5x40mm |
| 1658 | RAL 7037 | 19mm | 1000 (10x100) | Pointe 2,5x40mm · Nagel 2,5x40mm |
| 1637 | RAL 7035 | 20mm | 100 | Pointe 2,5x40mm · Nagel 2,5x40mm |
| 0112 | RAL 7037 | 22mm | 100 | Pointe 2,5x40mm · Nagel 2,5x40mm |
| 1385 | RAL 7035 | 25mm | 100 | Pointe 2,5x50mm · Nagel 2,5x50mm |



Clips pour câbles ronds en blister
Hangdozen met clips voor ronde kabels

Coloris blanc ou gris clair RAL7035. Pointes en acier trempé galvanisé. Sans halogène · Kleur wit of lichtgrijs RAL7035. Gegalvaniseerde nagel in gehard staal. Halogeenvrij.

| REF | Color | ⊘ | ↕ | Info |
|------|-----------|------|-----------------------|---|
| 1313 | Blanc-Wit | 4mm | 20 boîtes 20 dozen | Boîte de 50 clips · Doos van 50 clips |
| 1327 | RAL 7035 | 4mm | 20 boîtes 20 dozen | Boîte de 50 clips · Doos van 50 clips |
| 1314 | Blanc-Wit | 5mm | 20 boîtes 20 dozen | Boîte de 50 clips · Doos van 50 clips |
| 1328 | RAL 7035 | 5mm | 20 boîtes 20 dozen | Boîte de 50 clips · Doos van 50 clips |
| 1315 | Blanc-Wit | 6mm | 20 boîtes 20 dozen | Boîte de 25 clips · Doos van 25 clips |
| 1329 | RAL 7035 | 6mm | 20 boîtes 20 dozen | Boîte de 25 clips · Doos van 25 clips |
| 1316 | Blanc-Wit | 7mm | 20 boîtes 20 dozen | Boîte de 25 clips · Doos van 25 clips |
| 1330 | RAL 7035 | 7mm | 20 boîtes 20 dozen | Boîte de 25 clips · Doos van 25 clips |
| 1317 | Blanc-Wit | 8mm | 20 boîtes 20 dozen | Boîte de 25 clips · Doos van 25 clips |
| 1331 | RAL 7035 | 8mm | 20 boîtes 20 dozen | Boîte de 25 clips · Doos van 25 clips |
| 1318 | Blanc-Wit | 9mm | 20 boîtes 20 dozen | Boîte de 20 clips · Doos van 20 clips |
| 1332 | RAL 7035 | 9mm | 20 boîtes 20 dozen | Boîte de 20 clips · Doos van 20 clips |
| 1319 | Blanc-Wit | 10mm | 20 boîtes 20 dozen | Boîte de 20 clips · Doos van 20 clips |
| 1333 | RAL 7035 | 10mm | 20 boîtes 20 dozen | Boîte de 20 clips · Doos van 20 clips |
| 1320 | Blanc-Wit | 12mm | 20 boîtes 20 dozen | Boîte de 20 clips · Doos van 20 clips |
| 1334 | RAL 7035 | 12mm | 20 boîtes 20 dozen | Boîte de 20 clips · Doos van 20 clips |
| 1321 | Blanc-Wit | 14mm | 10 boîtes 10 dozen | Boîte de 20 clips · Doos van 20 clips |
| 1335 | RAL 7035 | 14mm | 10 boîtes 10 dozen | Boîte de 20 clips · Doos van 20 clips |
| 1336 | RAL 7035 | 16mm | 10 boîtes 10 dozen | Boîte de 15 clips · Doos van 15 clips |
| 1337 | RAL 7035 | 20mm | 10 boîtes 10 dozen | Boîte de 10 clips · Doos van 10 clips |
| 1322 | Blanc-Wit | 6mm | 10 boîtes 10 dozen | Boîte de 100 clips · Doos van 100 clips |
| 1338 | RAL 7035 | 6mm | 10 boîtes 10 dozen | Boîte de 100 clips · Doos van 100 clips |
| 1323 | Blanc-Wit | 7mm | 10 boîtes 10 dozen | Boîte de 100 clips · Doos van 100 clips |
| 1339 | RAL 7035 | 7mm | 10 boîtes 10 dozen | Boîte de 100 clips · Doos van 100 clips |
| 1324 | Blanc-Wit | 8mm | 10 boîtes 10 dozen | Boîte de 100 clips · Doos van 100 clips |
| 1340 | RAL 7035 | 8mm | 10 boîtes 10 dozen | Boîte de 100 clips · Doos van 100 clips |
| 1325 | Blanc-Wit | 9mm | 10 boîtes 10 dozen | Boîte de 100 clips · Doos van 100 clips |
| 1341 | RAL 7035 | 9mm | 10 boîtes 10 dozen | Boîte de 100 clips · Doos van 100 clips |
| 1326 | Blanc-Wit | 10mm | 10 boîtes 10 dozen | Boîte de 75 clips · Doos van 75 clips |
| 1342 | RAL 7035 | 10mm | 10 boîtes 10 dozen | Boîte de 75 clips · Doos van 75 clips |
| 1343 | RAL 7035 | 12mm | 10 boîtes 10 dozen | Boîte de 60 clips · Doos van 60 clips |
| 1344 | RAL 7035 | 14mm | 5 boîtes 5 dozen | Boîte de 60 clips · Doos van 60 clips |
| 1345 | RAL 7035 | 16mm | 5 boîtes 5 dozen | Boîte de 50 clips · Doos van 50 clips |
| 1346 | RAL 7035 | 20mm | 5 boîtes 5 dozen | Boîte de 40 clips · Doos van 40 clips |
| 1347 | RAL 7035 | 25mm | 5 boîtes 5 dozen | Boîte de 30 clips · Doos van 30 clips |

Attaches laiton · Messing klemmen

| REF | ⊘ | ↕ | Info |
|-------|----------------------|-----------------------|--|
| 0001 | 2x1,5mm ² | 1000 (10x100) | |
| 47072 | 2x1,5mm ² | 10 boîtes 10 dozen | Boîte de 100 attaches laiton Hangdoos van 100 messing klemmen |

HF ø 8mm

Clips à cheville · Klempluggen

Zone de frappe confortable et robuste. Cheville ø8mm avec dispositif de centrage. Matière: polyamide anti-choc. Sans halogène · Comfortabel en robuust slagvlak. Plug ø8mm met centreersysteem. Materiaal: anti-schok polyamide. Halogeenvrij.

En boîtes carton avec code à barres · In kartonnen dozen met barcode



| REF | Color | Ø | ↕ | Info |
|------|----------|--------|-------------|--|
| 2153 | RAL 7035 | 16mm | 500 (5x100) | |
| 2154 | RAL 7035 | 20mm | 500 (5x100) | |
| 2155 | RAL 7035 | 25mm | 500 (5x100) | |
| 2156 | RAL 7035 | 2x16mm | 500 (5x100) | Clips à cheville double · Dubbele klemplug |
| 2157 | RAL 7035 | 2x20mm | 400 (5x80) | Clips à cheville double · Dubbele klemplug |
| 2158 | RAL 7035 | 2x25mm | 300 (5x60) | Clips à cheville double · Dubbele klemplug |

En sachets avec code à barres · In zakjes met barcode



| | | | | |
|-------|----------|--------|-------------------------|---|
| 32667 | RAL 7035 | 16mm | 20 sachets 20 zakjes | Sachet de 20 clips · Zakje van 20 klempluggen |
| 32668 | RAL 7035 | 20mm | 20 sachets 20 zakjes | Sachet de 20 clips · Zakje van 20 klempluggen |
| 32669 | RAL 7035 | 25mm | 20 sachets 20 zakjes | Sachet de 10 clips · Zakje van 10 klempluggen |
| 32670 | RAL 7035 | 2x16mm | 20 sachets 20 zakjes | Sachet de 20 clips · Zakje van 20 klempluggen |
| 32671 | RAL 7035 | 2x20mm | 20 sachets 20 zakjes | Sachet de 20 clips · Zakje van 20 klempluggen |
| 32666 | RAL 7035 | 2x25mm | 20 sachets 20 zakjes | Sachet de 10 clips · Zakje van 10 klempluggen |
| 32672 | RAL 7035 | 16mm | 5 sachets 5 zakjes | Sachet de 50 clips · Zakje van 50 klempluggen |
| 32673 | RAL 7035 | 20mm | 5 sachets 5 zakjes | Sachet de 50 clips · Zakje van 50 klempluggen |

En sachets à suspendre · In hangzakjes



| | | | | |
|-------|----------|--------|-------------------------|---|
| 32159 | RAL 7035 | 16mm | 10 sachets 10 zakjes | Sachet de 20 clips · Zakje van 20 klempluggen |
| 32160 | RAL 7035 | 20mm | 10 sachets 10 zakjes | Sachet de 20 clips · Zakje van 20 klempluggen |
| 32161 | RAL 7035 | 25mm | 10 sachets 10 zakjes | Sachet de 10 clips · Zakje van 10 klempluggen |
| 32162 | RAL 7035 | 2x16mm | 10 sachets 10 zakjes | Sachet de 10 clips · Zakje van 10 klempluggen |
| 32163 | RAL 7035 | 2x20mm | 10 sachets 10 zakjes | Sachet de 10 clips · Zakje van 10 klempluggen |
| 32158 | RAL 7035 | 2x25mm | 10 sachets 10 zakjes | Sachet de 10 clips · Zakje van 10 klempluggen |

HF **Attaches-pression juxtaposables · Aaneenschuifbare drukklemmen**

Fixation de l'embase par vis, goujon M6 ou rail de montage. Capot à encliqueter sur l'embase par simple pression. Attache juxtaposable: permet de placer plusieurs attaches avec un seul point de fixation. Matière: polyamide. Sans halogène · Bevestiging met schroef, M6 inslagpin of montage DIN-rail. Gewoon drukken om het kapje op het voetstuk te klikken. Aaneenschuifbaar: om meerdere klemmen met één bevestigingspunt te plaatsen. Materiaal: polyamide. Halogeenvrij.

En boîtes carton de 100 pièces · In kartonnen dozen van 100 stuks



| REF | Color | Ø | ↕ | Info |
|------|----------|---------|-------------|---|
| 2498 | RAL 7035 | 6-14mm | 500 (5x100) | |
| 2499 | RAL 7035 | 12-20mm | 500 (5x100) | |
| 2699 | RAL 7016 | 12-20mm | 500 (5x100) | Exécution en gris foncé RAL 7016 Uitvoering in donkergrijs RAL7016 |
| 2500 | RAL 7035 | 16-25mm | 500 (5x100) | |
| 2700 | RAL 7016 | 16-25mm | 500 (5x100) | Exécution en gris foncé RAL 7016 Uitvoering in donkergrijs RAL7016 |

En sachets avec code à barres · In zakjes met barcode



| | | | | |
|-------|----------|---------|-------------------------|--|
| 32698 | RAL 7035 | 6-14mm | 20 sachets 20 zakjes | Sachet de 20 attaches-pression Zakje van 20 drukklemmen |
| 31482 | RAL 7035 | 12-20mm | 20 sachets 20 zakjes | Sachet de 20 attaches-pression Zakje van 20 drukklemmen |
| 32700 | RAL 7035 | 16-25mm | 20 sachets 20 zakjes | Sachet de 20 attaches-pression Zakje van 20 drukklemmen |
| 31481 | RAL 7035 | 12-20mm | 10 sachets 10 zakjes | Sachet de 50 attaches-pression Zakje van 50 drukklemmen |
| 32699 | RAL 7035 | 16-25mm | 10 sachets 10 zakjes | Sachet de 50 attaches-pression Zakje van 50 drukklemmen |

En sachets à suspendre · In hangzakjes



| | | | | |
|-------|----------|---------|-------------------------|--|
| 32174 | RAL 7035 | 6-14mm | 10 sachets 10 zakjes | Sachet de 20 attaches-pression Zakje van 20 drukklemmen |
| 32168 | RAL 7035 | 12-20mm | 10 sachets 10 zakjes | Sachet de 20 attaches-pression Zakje van 20 drukklemmen |
| 32175 | RAL 7035 | 16-25mm | 10 sachets 10 zakjes | Sachet de 20 attaches-pression Zakje van 20 drukklemmen |
| 32169 | RAL 7035 | 12-20mm | 5 sachets 5 zakjes | Sachet de 50 attaches-pression Zakje van 50 drukklemmen |
| 32176 | RAL 7035 | 16-25mm | 5 sachets 5 zakjes | Sachet de 50 attaches-pression Zakje van 50 drukklemmen |

En boîtes à suspendre · In hangdozen



| | | | | |
|------|----------|---------|---------------------|--|
| 1382 | RAL 7035 | 12-20mm | 5 boîtes 5 dozen | Boîte de 20 attaches-pression Hangdoos van 20 drukklemmen |
|------|----------|---------|---------------------|--|

HF Colliers juxtaposables · Aaneenschuifbare veerklemmen

Fixation par vis, goujon M6 ou rail de montage. Attache juxtaposable: permet de placer plusieurs attaches avec un seul point de fixation. Matière: polypropylène. Sans halogène · Bevestiging met schroef, M6 inslagpin of montage DIN-rail. Aaneenschuifbaar: om meerdere klemmen met één bevestigingspunt te plaatsen. Materiaal: polypropyleen. Halogeenvrij.

| REF | Color | Ø | ↕ | Info |
|------|----------|------|---------------|-----------------------------------|
| 3674 | RAL 7035 | 16mm | 2000 (20x100) | En sachet de 100 100 per zakje |
| 3675 | RAL 7035 | 20mm | 2000 (20x100) | En sachet de 100 100 per zakje |



En boîtes carton avec code à barres · In kartonnen dozen met barcode

| | | | | |
|------|----------|------|---------------|---|
| 2544 | RAL 7035 | 16mm | 1000 (10x100) | |
| 3676 | RAL 9010 | 20mm | 500 (5x100) | Exécution en BLANC Uivoering in WIT |
| 2545 | RAL 7035 | 20mm | 500 (5x100) | |
| 3677 | RAL 9005 | 20mm | 500 (5x100) | Exécution en NOIR Uivoering in ZWART |
| 2546 | RAL 7035 | 25mm | 500 (5x100) | |
| 2547 | RAL 7035 | 32mm | 400 (5x80) | |
| 2548 | RAL 7035 | 40mm | 250 (5x50) | |
| 2549 | RAL 7035 | 50mm | 200 (5x40) | |

En sachets avec code à barres · In zakjes met barcode

| | | | | |
|-------|----------|------|-------------------------|---|
| 32701 | RAL 7035 | 16mm | 20 sachets 20 zakjes | Sachet de 20 colliers juxtaposables Zakje van 20 veerklemmen |
| 32702 | RAL 7035 | 20mm | 20 sachets 20 zakjes | Sachet de 20 colliers juxtaposables Zakje van 20 veerklemmen |
| 32703 | RAL 7035 | 25mm | 20 sachets 20 zakjes | Sachet de 10 colliers juxtaposables Zakje van 10 veerklemmen |
| 32725 | RAL 7035 | 16mm | 10 sachets 10 zakjes | Sachet de 50 colliers juxtaposables Zakje van 50 veerklemmen |
| 32726 | RAL 7035 | 20mm | 10 sachets 10 zakjes | Sachet de 50 colliers juxtaposables Zakje van 50 veerklemmen |



En sachets à suspendre · In hangzakjes

| | | | | |
|-------|----------|------|-------------------------|---|
| 32177 | RAL 7035 | 16mm | 10 sachets 10 zakjes | Sachet de 10 colliers juxtaposables Zakje van 10 veerklemmen |
| 32178 | RAL 7035 | 20mm | 10 sachets 10 zakjes | Sachet de 10 colliers juxtaposables Zakje van 10 veerklemmen |
| 32179 | RAL 7035 | 25mm | 10 sachets 10 zakjes | Sachet de 10 colliers juxtaposables Zakje van 10 veerklemmen |

HF Colliers à filet M6 · Beugels met M6 draad

Colliers équipés d'un filet M6 pour la fixation par goujon. Matière: polypropylène. Sans halogène · Beugels met M6 draad voor bevestiging met inslagpin. Materiaal: polypropyleen. Halogeenvrij

En boîtes carton avec code à barres · In kartonnen dozen met barcode

| REF | Color | Ø | ↕ | Info |
|------|----------|------------|---------------|---------------------------------|
| 0113 | RAL 7035 | 12-15mm | 100 | |
| 0114 | RAL 7035 | 16-18mm | 1000 (10x100) | |
| 0115 | RAL 7035 | 19-22mm | 1000 (10x100) | |
| 0116 | RAL 7035 | 25-28mm | 500 (5x100) | |
| 1386 | RAL 7035 | 32-35mm | 50 | |
| 0117 | RAL 7035 | 2x 16-18mm | 500 (5x100) | Collier double · Dubbele beugel |
| 0118 | RAL 7035 | 2x 19-22mm | 500 (5x100) | Collier double · Dubbele beugel |



En sachets avec code à barres · In zakjes met barcode

| | | | | |
|-------|----------|------------|-------------------------|--|
| 31422 | RAL 7035 | 12-15mm | 20 sachets 20 zakjes | Sachet de 20 colliers · Zakje van 20 beugels |
| 31423 | RAL 7035 | 16-18mm | 20 sachets 20 zakjes | Sachet de 20 colliers · Zakje van 20 beugels |
| 31424 | RAL 7035 | 19-22mm | 20 sachets 20 zakjes | Sachet de 20 colliers · Zakje van 20 beugels |
| 31425 | RAL 7035 | 25-28mm | 20 sachets 20 zakjes | Sachet de 10 colliers · Zakje van 10 beugels |
| 31426 | RAL 7035 | 2x 16-18mm | 20 sachets 20 zakjes | Sachet de 20 colliers doubles · Zakje van 20 dubbele beugels |
| 31427 | RAL 7035 | 2x 19-22mm | 20 sachets 20 zakjes | Sachet de 20 colliers doubles · Zakje van 20 dubbele beugels |
| 31428 | RAL 7035 | 16-18mm | 10 sachets 10 zakjes | Sachet de 100 colliers · Zakje van 100 beugels |
| 31429 | RAL 7035 | 19-22mm | 10 sachets 10 zakjes | Sachet de 100 colliers · Zakje van 100 beugels |
| 31459 | RAL 7035 | 25-28mm | 10 sachets 10 zakjes | Sachet de 25 colliers · Zakje van 25 beugels |
| 31460 | RAL 7035 | 2x 16-18mm | 10 sachets 10 zakjes | Sachet de 50 colliers doubles · Zakje van 50 dubbele beugels |
| 31461 | RAL 7035 | 2x 19-22mm | 10 sachets 10 zakjes | Sachet de 50 colliers doubles · Zakje van 50 dubbele beugels |



En sachets à suspendre · In hangzakjes

| | | | | |
|-------|----------|---------|-----------------------|--|
| 36052 | RAL 7035 | 12mm | 5 sachets 5 zakjes | Sachet de 20 colliers · Zakje van 20 beugels |
| 36053 | RAL 7035 | 16mm | 5 sachets 5 zakjes | Sachet de 20 colliers · Zakje van 20 beugels |
| 36054 | RAL 7035 | 20mm | 5 sachets 5 zakjes | Sachet de 20 colliers · Zakje van 20 beugels |
| 36055 | RAL 7035 | 25mm | 5 sachets 5 zakjes | Sachet de 20 colliers · Zakje van 20 beugels |
| 36056 | RAL 7035 | 2x 16mm | 5 sachets 5 zakjes | Sachet de 20 colliers doubles · Zakje van 20 dubbele beugels |
| 36057 | RAL 7035 | 2x 20mm | 5 sachets 5 zakjes | Sachet de 20 colliers doubles · Zakje van 20 dubbele beugels |
| 36060 | RAL 7035 | 32mm | 5 sachets 5 zakjes | Sachet de 10 colliers · Zakje van 10 beugels |



En boîtes à suspendre · In hangdozen

| | | | | |
|------|----------|------------|-----------------------|--|
| 1348 | RAL 7035 | 12-15mm | 10 boîtes 10 dozen | Boîte de 20 colliers · Doos van 20 beugels |
| 1349 | RAL 7035 | 16-18mm | 10 boîtes 10 dozen | Boîte de 15 colliers · Doos van 15 beugels |
| 1350 | RAL 7035 | 19-22mm | 10 boîtes 10 dozen | Boîte de 15 colliers · Doos van 15 beugels |
| 1351 | RAL 7035 | 25-28mm | 5 boîtes 5 dozen | Boîte de 30 colliers · Doos van 30 beugels |
| 1352 | RAL 7035 | 2x 16-18mm | 5 boîtes 5 dozen | Boîte de 20 colliers doubles · Doos van 20 dubbele beugels |
| 1353 | RAL 7035 | 2x 19-22mm | 5 boîtes 5 dozen | Boîte de 20 colliers doubles · Doos van 20 dubbele beugels |
| 1354 | RAL 7035 | 16-18mm | 5 boîtes 5 dozen | Boîte de 50 colliers · Doos van 50 beugels |
| 1355 | RAL 7035 | 19-22mm | 5 boîtes 5 dozen | Boîte de 40 colliers · Doos van 40 beugels |



HF CLIPSO 16/20 · CLIPSO 16/20

Permet de fixer aussi bien les tubes de \varnothing 16mm que de \varnothing 20mm. Comporte un filet M6 pour la fixation par goujon. Démontable. Matière: polyamide. Sans halogène · Kan worden gebruikt voor de bevestiging van buizen van zowel \varnothing 16 als \varnothing 20. Voorzien van M6 schroefdraad voor bevestiging met inslagpin. Demonteerbaar. Materiaal: polyamide. Halogeenvrij



| REF | Color | Ø | ↕ | Info |
|------|----------|------------|---------------|---------------------------------|
| 2246 | RAL 7035 | 16mm /20mm | 1000 (10x100) | En boîte de 100 100 per doos |

En sachets avec code à barres · In zakjes met barcode

| | | | | |
|-------|----------|------------|-------------------------|--|
| 32690 | RAL 7035 | 16mm /20mm | 20 sachets 20 zakjes | Sachet de 20 CLIPSO Zakje van 20 CLIPSO |
| 32691 | RAL 7035 | 16mm /20mm | 10 sachets 10 zakjes | Sachet de 100 CLIPSO Zakje van 100 CLIPSO |

En sachets à suspendre · In hangzakjes

| | | | | |
|-------|----------|------------|-------------------------|--|
| 32164 | RAL 7035 | 16mm /20mm | 10 sachets 10 zakjes | Sachet de 10 CLIPSO Zakje van 10 CLIPSO |
| 32165 | RAL 7035 | 16mm /20mm | 10 sachets 10 zakjes | Sachet de 50 CLIPSO Zakje van 50 CLIPSO |



Bande perforée · Montageband

Acier galvanisé épaisseur 0,7mm. Rouleau de longueur 10m, largeur 12mm, perforations \varnothing 5,5mm avec espacement de 4mm. Boîtier plastique avec visualisation du niveau de bande restante · Gegalvaniseerd metaal met een dikte van 0,7 mm. Rol van 10m lang en 12mm breed, perforaties \varnothing 5,5mm met tussenruimte van 4mm. Plastic behuizing met zicht op de resterende montageband.



| REF | ↔ | ↕ | Info |
|------|----------------|----|---|
| 3044 | 10m x 12x0,7mm | 10 | Rouleau de bande perforée galvanisée Rol gegalvaniseerde montageband |



Attaches acier galvanisées · Gegalvaniseerde ijzeren zadels

Épaisseur 0,7mm. Fixation par 2 trous de \varnothing 5mm · Dikte van 0,7mm. Met 2 gaten van \varnothing 5mm voor de bevestiging

En boîtes carton avec code à barres · In kartonnen dozen met barcode

| REF | Ø | ↕ | Info |
|------|--------|-----|------|
| 1673 | 16mm | 500 | |
| 1674 | 20mm | 350 | |
| 1675 | 25mm | 150 | |
| 1676 | 32mm | 100 | |
| 1677 | 40mm | 75 | |
| 1678 | 50mm | 50 | |
| 3401 | 2x16mm | 250 | |
| 3402 | 3x16mm | 200 | |
| 3403 | 2x20mm | 200 | |
| 3404 | 3x20mm | 150 | |

En boîtes carton de 100 pièces · In kartonnen dozen van 100 stuks

| | | | |
|------|------|---------------|--|
| 2550 | 16mm | 1000 (10x100) | |
| 2551 | 20mm | 1000 (10x100) | |

En sachets avec code à barres · In zakjes met barcode

| | | | |
|-------|------|-------------------------|--|
| 31491 | 16mm | 20 sachets 20 zakjes | Sachet de 20 attaches Zakje van 20 zadels |
| 31492 | 20mm | 20 sachets 20 zakjes | Sachet de 20 attaches Zakje van 20 zadels |
| 31493 | 25mm | 20 sachets 20 zakjes | Sachet de 20 attaches Zakje van 20 zadels |

En boîtes à suspendre · In hangdozen

| | | | |
|------|------|-----------------------|--|
| 1700 | 16mm | 10 boîtes 10 dozen | Boîte de 20 attaches Doos van 20 zadels |
| 1701 | 20mm | 10 boîtes 10 dozen | Boîte de 20 attaches Doos van 20 zadels |
| 1702 | 25mm | 10 boîtes 10 dozen | Boîte de 12 attaches Doos van 12 zadels |

Attaches acier rouges · Rode ijzeren zadels

Epaisseur 0,7mm. Fixation par 2 trous de ø 5mm · Dikte van 0,7mm. Met 2 gaten van ø 5mm voor de bevestiging

En boîtes carton avec code à barres · In kartonnen dozen met barcode

| REF | Color | Ø | ↕ | Info |
|------|-------|--------|-----|------|
| 1708 | | 16mm | 500 | |
| 1709 | | 20mm | 350 | |
| 0005 | | 25mm | 150 | |
| 0006 | | 32mm | 100 | |
| 0007 | | 40mm | 75 | |
| 0008 | | 50mm | 50 | |
| 1710 | | 2x16mm | 250 | |
| 1711 | | 3x16mm | 200 | |
| 1712 | | 2x20mm | 200 | |
| 1713 | | 3x20mm | 150 | |



En boîtes carton de 100 pièces · In kartonnen dozen van 100 stuks

| | | | | |
|------|--|------|---------------|--|
| 0003 | | 16mm | 1000 (10x100) | |
| 0004 | | 20mm | 1000 (10x100) | |

En sachets avec code à barres · In zakjes met barcode

| | | | | |
|-------|--|------|-------------------------|--|
| 31419 | | 16mm | 20 sachets 20 zakjes | Sachet de 50 attaches Zakje van 50 zadels |
| 31420 | | 20mm | 20 sachets 20 zakjes | Sachet de 50 attaches Zakje van 50 zadels |
| 31421 | | 25mm | 20 sachets 20 zakjes | Sachet de 25 attaches Zakje van 25 zadels |

En boîtes à suspendre · In hangdozen

| | | | | |
|-------|--|------|-----------------------|--|
| 37186 | | 16mm | 10 boîtes 10 dozen | Boîte de 20 attaches Doos van 20 zadels |
| 37185 | | 20mm | 10 boîtes 10 dozen | Boîte de 20 attaches Doos van 20 zadels |
| 37184 | | 25mm | 10 boîtes 10 dozen | Boîte de 12 attaches Doos van 12 zadels |

Attache en U, fixation par un seul point · Rode ijzeren zadels in U-vorm met 1 bevestigingspunt

| | | | | |
|------|--|------|-----|--|
| 2535 | | 16mm | 500 | |
| 2536 | | 20mm | 350 | |
| 2537 | | 25mm | 150 | |

HF Attaches en plastique pour tubes · Plastic zadels

Polyéthylène haute densité. Sans halogène. Fixation par 2 trous de ø 3mm · Materiaal: High density polyethyleen. Halogeenvrij. Met 2 gaten van ø 3mm voor de bevestiging

En boîtes carton de 100 pièces · In kartonnen dozen van 100 stuks

| REF | Color | Ø | ↕ | Info |
|------|-----------|------|-----|------|
| 0124 | Blanc-Wit | 16mm | 100 | |
| 0125 | Blanc-Wit | 20mm | 100 | |
| 0126 | Blanc-Wit | 25mm | 100 | |



En sachets avec code à barres · In zakjes met barcode

| | | | | |
|-------|-----------|------|-------------------------|--|
| 31463 | Blanc-Wit | 16mm | 20 sachets 20 zakjes | Sachet de 10 attaches Zakje van 10 zadels |
| 31464 | Blanc-Wit | 20mm | 20 sachets 20 zakjes | Sachet de 10 attaches Zakje van 10 zadels |
| 31465 | Blanc-Wit | 25mm | 20 sachets 20 zakjes | Sachet de 5 attaches Zakje van 5 zadels |

En sachets à suspendre · In hangzakjes

| | | | | |
|-------|-----------|------|-------------------------|--|
| 36039 | Blanc-Wit | 16mm | 20 sachets 20 zakjes | Sachet de 10 attaches Zakje van 10 zadels |
| 36048 | Blanc-Wit | 20mm | 20 sachets 20 zakjes | Sachet de 10 attaches Zakje van 10 zadels |
| 36067 | Blanc-Wit | 25mm | 10 sachets 10 zakjes | Sachet de 10 attaches Zakje van 10 zadels |

ø 6mm

Goujon M6 avec cheville · Inslagpin M6 met plug

Pour la fixation de tous colliers à filet M6. Cheville ø6 longueur 40mm à collerette · Voor de bevestiging van alle beugels met M6 draad. Plug ø6/40 met kraagje

| REF | Model | Ø | ↕ | Info |
|------|-------|-----|---------------|---------------------------------|
| 2151 | M6 | 6mm | 1000 (10x100) | En boîte de 100 100 per doos |

En sachets avec code à barres · In zakjes met barcode

| | | | | |
|-------|----|-----|-------------------------|---|
| 31479 | M6 | 6mm | 10 sachets 10 zakjes | Sachet de 100 goujons Zakje met 100 inslagpinnen |
| 31480 | M6 | 6mm | 20 sachets 20 zakjes | Sachet de 20 goujons Zakje met 20 inslagpinnen |

En boîtes à suspendre · In hangdozen

| | | | | |
|------|----|-----|-----------------------|---|
| 1356 | M6 | 6mm | 10 boîtes 10 dozen | Boîte de 30 goujons Doos met 30 inslagpinnen |
|------|----|-----|-----------------------|---|

HF ø 8mm

Cheville avec filet M6 · Plug met M6 draad

Pour la fixation de colliers plastiques à filetage M6. Cheville ø8 longueur 35mm à collerette. Polyamide anti-choc. Sans halogène · Voor de bevestiging van plastic beugels met M6 draad. Plug ø8/35 met kraagje. Materiaal: anti-schok polyamide. Halogeenvrij

| REF | Model | Ø | ↕ | Info |
|------|-------|-----|---------------|---------------------------------|
| 2366 | M6 | 8mm | 1000 (10x100) | En boîte de 100 100 per doos |

En sachets avec code à barres · In zakjes met barcode

| | | | | |
|-------|----|-----|-------------------------|--|
| 32694 | M6 | 8mm | 20 sachets 20 zakjes | Sachet de 20 chevilles Zakje van 20 pluggen |
| 32695 | M6 | 8mm | 10 sachets 10 zakjes | Sachet de 100 chevilles Zakje van 100 pluggen |

En sachets à suspendre · In hangzakjes

| | | | | |
|-------|----|-----|-------------------------|--|
| 32170 | M6 | 8mm | 20 sachets 20 zakjes | Sachet de 10 chevilles Zakje van 10 pluggen |
| 32171 | M6 | 8mm | 10 sachets 10 zakjes | Sachet de 50 chevilles Zakje van 50 pluggen |

HF ø 8mm

Cheville avec embase pour colliers de câblage Plug voor kabelbinders

Embase pour colliers de câblage de largeur maxi 9mm. Cheville ø8 longueur 36mm. Polyamide anti-choc. Sans halogène · Voetstuk voor kabelbinders max. breedte 9 mm. Plug ø8/36. Materiaal: anti-schok polyamide. Halogeenvrij

| REF | ↔ | Ø | ↕ | Info |
|------|-----|-----|---------------|---------------------------------|
| 2150 | 9mm | 8mm | 1000 (10x100) | En boîte de 100 100 per doos |

En sachets avec code à barres · In zakjes met barcode

| | | | | |
|-------|-----|-----|-------------------------|--|
| 31487 | 9mm | 8mm | 10 sachets 10 zakjes | Sachet de 100 chevilles Zakje van 100 pluggen |
| 31488 | 9mm | 8mm | 20 sachets 20 zakjes | Sachet de 20 chevilles Zakje van 20 pluggen |

En boîtes à suspendre · In hangdozen

| | | | | |
|------|-----|-----|-----------------------|--|
| 1537 | 9mm | 8mm | 10 boîtes 10 dozen | Boîte de 20 chevilles Doos van 20 pluggen |
|------|-----|-----|-----------------------|--|

Cordon pour interrupteur à tirage
Trebsnoer voor schakelaar

Cordelette de coton blanche longueur 1,80 m. Fixation à l'interrupteur par mousqueton nickelé -
Wit klein snoer met een lengte van 1,80 m. Bevestiging door middel van vernikkelde sluithaak



| REF | Color | ↔ | ↕ | Info |
|-------|-----------|------|-----|--|
| 0123 | Blanc-Wit | 1m80 | 100 | En sachet individuel Individueel verpakt |
| 48082 | Blanc-Wit | 1m80 | 10 | Cordon tirage sous blister Hangdoos met 1 treksnoer |

MATÉRIEL DE FIXATION TOX
TOX BEVESTIGINGSMATERIAAL

Depuis juin 2009, REDDY S.A. est l'importateur officiel des chevilles TOX en Belgique.
Nous vous présentons ici une sélection des chevilles les plus vendues.
Le catalogue TOX complet peut être consulté en ligne sur : www.tox.de

Sinds juni 2009 is REDDY officieel verdeler voor België van de TOX pluggen.
Wij stellen u hier een selectie van de meeste verkochte pluggen voor.
De volledige TOX.catalogus kan geraadpleegd worden via internet op: www.tox.de

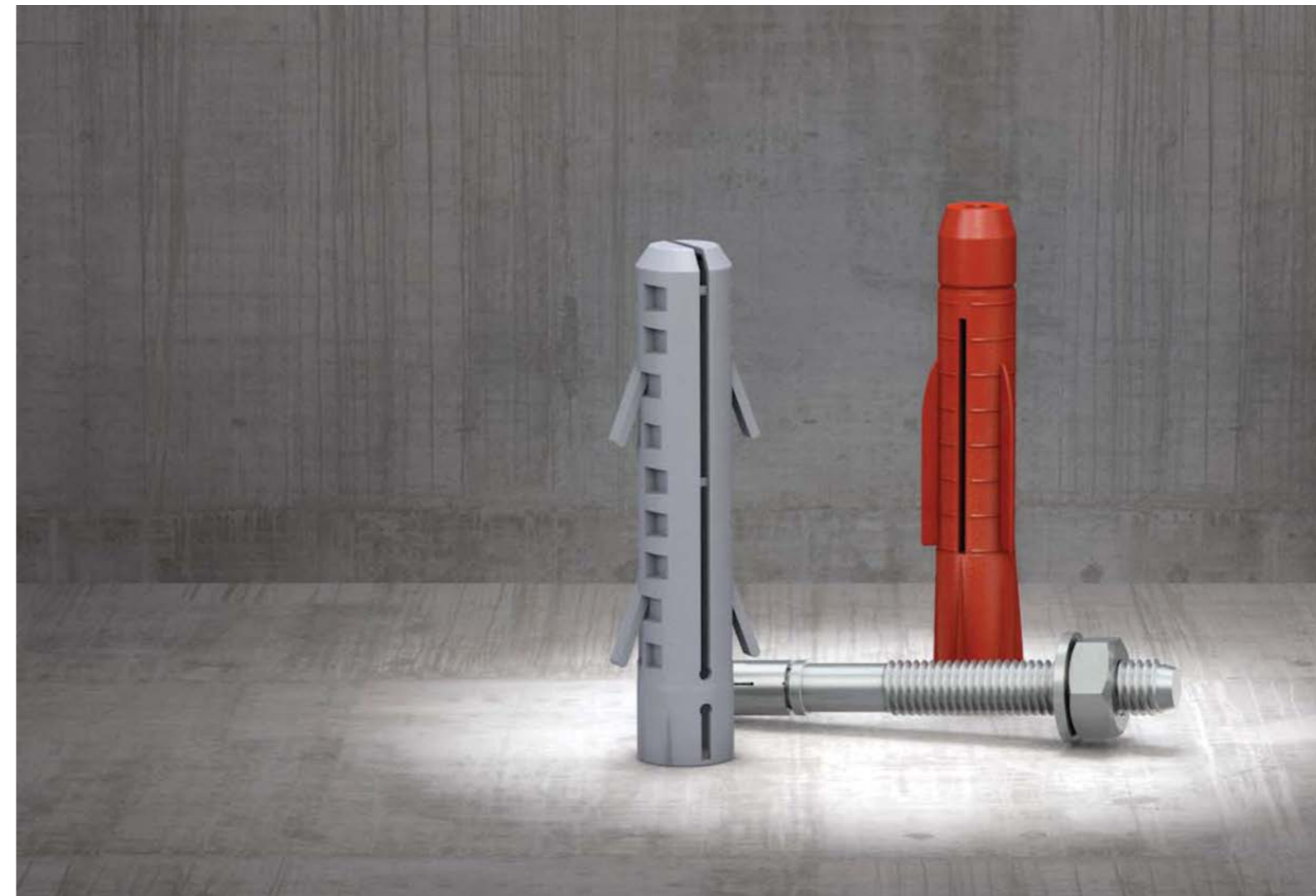

Chevilles TOX universelles tous matériaux TOX universele pluggen voor alle materialen

Chevilles universelles TRI • Universele TRI pluggen

Cheville universelle tous matériaux à triple corps d'expansion • Universele driedelige expansieplug voor alle materialen

| REF | Model | Ø | ↔ | ↕ | Info |
|------------|-----------|------|------|---------------|------|
| T10100 021 | TRI 5/31 | 5mm | 31mm | 1000 (10x100) | |
| T10100 051 | TRI 6/36 | 6mm | 36mm | 1000 (10x100) | |
| T10100 061 | TRI 6/51 | 6mm | 51mm | 1000 (10x100) | |
| T10100 081 | TRI 7/36 | 7mm | 36mm | 1000 (10x100) | |
| T10100 091 | TRI 7/51 | 7mm | 51mm | 1000 (10x100) | |
| T10100 111 | TRI 8/51 | 8mm | 51mm | 1000 (10x100) | |
| T10100 161 | TRI 10/61 | 10mm | 61mm | 500 (10x50) | |
| T10100 181 | TRI 12/71 | 12mm | 71mm | 250 (10x25) | |
| T10100 201 | TRI 14/75 | 14mm | 75mm | 200 (10x20) | |



Chevilles universelles TRIKA • Universele TRIKA pluggen

Cheville universelle tous matériaux à triple corps d'expansion avec collerette • Universele driedelige expansieplug met kraag voor alle materialen

| REF | Model | Ø | ↔ | ↕ | Info |
|------------|-------------|------|------|---------------|------|
| T11100 021 | TRIKA 5/31 | 5mm | 31mm | 1000 (10x100) | |
| T11100 051 | TRIKA 6/36 | 6mm | 36mm | 1000 (10x100) | |
| T11100 061 | TRIKA 6/51 | 6mm | 51mm | 1000 (10x100) | |
| T11100 081 | TRIKA 7/36 | 7mm | 36mm | 1000 (10x100) | |
| T11100 091 | TRIKA 7/51 | 7mm | 51mm | 1000 (10x100) | |
| T11100 111 | TRIKA 8/51 | 8mm | 51mm | 1000 (10x100) | |
| T11100 161 | TRIKA 10/61 | 10mm | 61mm | 500 (10x50) | |
| T11100 181 | TRIKA 12/71 | 12mm | 71mm | 250 (10x25) | |
| T11100 201 | TRIKA 14/75 | 14mm | 75mm | 200 (10x20) | |

Chevilles universelles TRIKA avec vis • Universele TRIKA pluggen met vijs

| | | | | | |
|------------|---------------|------|------|-------------|-----------------------------------|
| T11101 231 | TRIKA 6/36 S | 6mm | 36mm | 500 (10x50) | Avec vis 4,5x50 • Met vijs 4,5x50 |
| T11101 241 | TRIKA 6/51 S | 6mm | 51mm | 500 (10x50) | Avec vis 4,5x70 • Met vijs 4,5x70 |
| T11101 271 | TRIKA 8/51 S | 8mm | 51mm | 250 (10x25) | Avec vis 6x70 • Met vijs 6x70 |
| T11101 281 | TRIKA 10/61 S | 10mm | 61mm | 200 (10x20) | Avec vis 8x80 • Met vijs 8x80 |

Chevilles universelles TRI avec vis • Universele pluggen TRI met vijs

| | | | | | |
|------------|-------------|------|------|-------------|-----------------------------------|
| T10101 231 | TRI 6/36 S | 6mm | 36mm | 500 (10x50) | Avec vis 4,5x50 • Met vijs 4,5x50 |
| T10101 241 | TRI 6/51 S | 6mm | 51mm | 500 (10x50) | Avec vis 4,5x70 • Met vijs 4,5x70 |
| T10101 271 | TRI 8/51 S | 8mm | 51mm | 250 (10x25) | Avec vis 6x70 • Met vijs 6x70 |
| T10101 281 | TRI 10/61 S | 10mm | 61mm | 200 (10x20) | Avec vis 8x80 • Met vijs 8x80 |

Blisters de chevilles TRI • Blisters van TRI pluggen

| REF | Model | Ø | ↔ | ↕ | Info |
|------------|--------------|------|------|------------|------|
| T10700 021 | 24x TRI 5/31 | 5mm | 31mm | 5 blisters | |
| T10700 051 | 20x TRI 6/36 | 6mm | 36mm | 5 blisters | |
| T10700 061 | 16x TRI 6/51 | 6mm | 51mm | 5 blisters | |
| T10700 111 | 10x TRI 8/51 | 8mm | 51mm | 5 blisters | |
| T10700 161 | 6x TRI 10/61 | 10mm | 61mm | 5 blisters | |
| T10700 181 | 4x TRI 12/71 | 12mm | 71mm | 5 blisters | |
| T10700 201 | 2x TRI 14/75 | 14mm | 75mm | 5 blisters | |



Blisters de chevilles TRIKA avec vis • Blisters van TRIKA pluggen met vijs

| REF | Model | Ø | ↔ | ↕ | Info |
|------------|------------------|------|------|------------|-----------------------------------|
| T11701 021 | 10x TRIKA 5/31 S | 5mm | 31mm | 5 blisters | Avec vis 3,5x45 • Met vijs 3,5x45 |
| T11701 051 | 10x TRIKA 6/36 S | 6mm | 36mm | 5 blisters | Avec vis 4,5x50 • Met vijs 4,5x50 |
| T11701 061 | 8x TRIKA 6/51 S | 6mm | 51mm | 5 blisters | Avec vis 4,5x70 • Met vijs 4,5x70 |
| T11701 111 | 6x TRIKA 8/51 S | 8mm | 51mm | 5 blisters | Avec vis 6x70 • Met vijs 6x70 |
| T11701 161 | 4x TRIKA 10/61 S | 10mm | 61mm | 5 blisters | Avec vis 8x80 • Met vijs 8x80 |

Blisters de chevilles TRIKA avec crochets galvanisés Blisters van TRIKA pluggen met gegalvaniseerde haak

| | | | | | |
|------------|------------------|-----|------|------------|--------------------------------|
| T51701 221 | 4x PIRAT BILL-XL | 8mm | 51mm | 5 blisters | Crochet XL 5x80 • Haak XL 5x80 |
| T51701 261 | 4x PIRAT BILL-L | 8mm | 51mm | 5 blisters | Crochet L 5x66 • Haak L 5x66 |

Blisters de chevilles TRIKA avec crochets blancs Blisters van TRIKA pluggen met witte haak

| | | | | | |
|------------|-----------------|-----|------|------------|------------------------------|
| T51701 111 | 2x PIRAT WILL-S | 8mm | 51mm | 5 blisters | Crochet S 5x86 • Haak S 5x86 |
| T51701 121 | 2x PIRAT WILL-L | 8mm | 51mm | 5 blisters | Crochet L 5x70 • Haak L 5x70 |
| T51701 131 | 4x PIRAT WILL-O | 8mm | 51mm | 5 blisters | Crochet O 5x86 • Haak O 5x86 |

Chevilles universelles TETRAFIX (TFS) · Universele TETRAFIX (TFS) pluggen

Cheville universelle tous matériaux à quadruple corps d'expansion hélicoïdal avec collerette · Universele vierdelige spiraalvormige expansieplug met kraag voor alle materialen

| REF | Model | Ø | ↔ | ↕ | Info |
|------------|----------------|------|------|---------------|------|
| T21100 021 | Tetrafix 5/25 | 5mm | 25mm | 1000 (10x100) | |
| T21100 031 | Tetrafix 6/35 | 6mm | 35mm | 1000 (10x100) | |
| T21100 041 | Tetrafix 6/50 | 6mm | 50mm | 1000 (10x100) | |
| T21100 081 | Tetrafix 8/50 | 8mm | 50mm | 1000 (10x100) | |
| T21100 131 | Tetrafix 10/60 | 10mm | 60mm | 500 (10x50) | |
| T21100 151 | Tetrafix 12/70 | 12mm | 70mm | 250 (10x25) | |

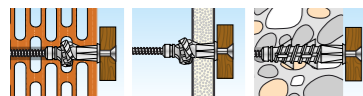

Blisters de chevilles TETRAFIX · Blisters van TETRAFIX pluggen

| REF | Model | Ø | ↔ | ↕ | Info |
|------------|----------------------|------|------|------------|------|
| T21700 021 | 24x Tetrafix 5/25 | 5mm | 25mm | 5 blisters | |
| T21700 031 | 18x Tetrafix 6/35 | 6mm | 35mm | 5 blisters | |
| T21700 041 | 16x Tetrafix 6/50 | 6mm | 50mm | 5 blisters | |
| T21700 081 | 10x Tetrafix 8/50 | 8mm | 50mm | 5 blisters | |
| T21700 131 | 6x Tetrafix 10/60 | 10mm | 60mm | 5 blisters | |
| T21700 151 | 4x Tetrafix 12/70 | 12mm | 70mm | 5 blisters | |



Chevilles longues universelles TETRAFIX-XL (TFS-L) · Universele lange TETRAFIX-XL (TFS-L) pluggen

Cheville TETRAFIX version longue pour montage traversant · Lange TETRAFIX plug voor doorsteekmontage.

| REF | Model | Ø | ↔ | ↕ | Info |
|------------|--------------------|------|-------|-------------|------|
| T21100 051 | Tetrafix XL 6/65 | 6mm | 65mm | 500 (10x50) | |
| T21100 101 | Tetrafix XL 8/80 | 8mm | 80mm | 500 (10x50) | |
| T21100 141 | Tetrafix XL 10/100 | 10mm | 100mm | 250 (10x25) | |

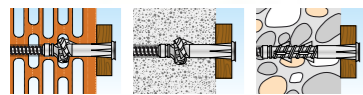

Chevilles universelles DECO (4 AS-K) · Universele DECO (4AS-K) pluggen

Cheville universelle tous matériaux à quadruple corps d'expansion avec collerette · Universele vierdelige expansieplug met kraag voor alle materialen

| REF | Model | Ø | ↔ | ↕ | Info |
|------------|------------|------|------|---------------|------|
| T16100 011 | DECO 5/25 | 5mm | 25mm | 1000 (10x100) | |
| T16100 021 | DECO 6/28 | 6mm | 28mm | 1000 (10x100) | |
| T16100 031 | DECO 6/41 | 6mm | 41mm | 1000 (10x100) | |
| T16100 051 | DECO 8/49 | 8mm | 49mm | 1000 (10x100) | |
| T16100 081 | DECO 10/66 | 10mm | 66mm | 500 (10x50) | |
| T16100 101 | DECO 12/76 | 12mm | 76mm | 250 (10x25) | |

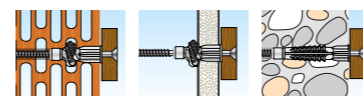

Chevilles universelles DECO avec vis · Universele DECO pluggen met vijs

| | | | | | |
|------------|--------------|------|------|---------------|-----------------------------------|
| T16101 231 | DECO 6/28 S | 6mm | 28mm | 1000 (10x100) | Avec vis 4,5x40 · Met vijs 4,5x40 |
| T16101 271 | DECO 8/49 S | 8mm | 49mm | 250 (10x25) | Avec vis 6x70 · Met vijs 6x70 |
| T16101 281 | DECO 10/66 S | 10mm | 66mm | 200 (10x20) | Avec vis 8x80 · Met vijs 8x80 |

Chevilles DECO en boîtes rondes · DECO pluggen in ronde dozen

| | | | | | |
|------------|-------------------|------|------|---|--|
| T16260 011 | 120x DECO 5/25 | 5mm | 25mm | 1 | |
| T16260 031 | 190x DECO 6/41 | 6mm | 41mm | 1 | |
| T16260 041 | 100x DECO 6/41 | 6mm | 41mm | 1 | |
| T16260 051 | 85x DECO 8/49 | 8mm | 49mm | 1 | |
| T16260 081 | 47x DECO 10/66 | 10mm | 66mm | 1 | |
| T16260 101 | 25x DECO 12/76 | 12mm | 76mm | 1 | |



Blisters de chevilles DECO · Blisters van DECO pluggen

| REF | Model | Ø | ↔ | ↕ | Info |
|------------|------------------|------|------|------------|------|
| T16700 011 | 25x DECO 5/25 | 5mm | 25mm | 5 blisters | |
| T16700 031 | 20x DECO 6/41 | 6mm | 41mm | 5 blisters | |
| T16700 051 | 10x DECO 8/49 | 8mm | 49mm | 5 blisters | |
| T16700 081 | 6x DECO 10/66 | 10mm | 66mm | 5 blisters | |
| T16700 101 | 4x DECO 12/76 | 12mm | 76mm | 5 blisters | |



Blisters de chevilles DECO avec vis · Blisters van DECO pluggen met vijs

| | | | | | |
|------------|--------------------|------|------|------------|-----------------------------------|
| T16701 011 | 12x DECO 5/25 S | 5mm | 25mm | 5 blisters | Avec vis 3,5x40 · Met vijs 3,5x40 |
| T16701 021 | 10x DECO 6/28 S | 6mm | 28mm | 5 blisters | Avec vis 4,5x40 · Met vijs 4,5x40 |
| T16701 051 | 6x DECO 8/49 S | 8mm | 49mm | 5 blisters | Avec vis 6x70 · Met vijs 6x70 |
| T16701 081 | 4x DECO 10/66 S | 10mm | 66mm | 5 blisters | Avec vis 8x80 · Met vijs 8x80 |
| T16701 101 | 2x DECO 12/76 S | 12mm | 76mm | 5 blisters | Avec vis 10x90 · Met vijs 10x90 |

Blisters de chevilles DECO avec crochets · Blisters van DECO pluggen met haak

| | | | | | |
|------------|---------------------|-----|------|------------|----------------------------------|
| T51701 311 | 4x PIRAT LENNY-S | 6mm | 41mm | 5 blisters | Crochet S 3,5x71 · Haak S 3,5x71 |
| T51701 321 | 4x PIRAT LENNY-L | 6mm | 41mm | 5 blisters | Crochet L 3,5x55 · Haak L 3,5x55 |
| T51701 331 | 4x PIRAT LENNY-O | 6mm | 41mm | 5 blisters | Crochet O 3,5x71 · Haak O 3,5x71 |

Cheilles longues universelles APOLLO (VLF-S1) / Universele lange APOLLO (VLF-S1) pluggen

Kit de fixation pré-monté composé d'une cheville longue à triple corps d'expansion avec pointe métallique et d'une vis à tête fraisée à empreinte TX, pour montage traversant. Idéal dans le béton cellulaire sans perçage préalable...

Table with 6 columns: REF, Model, Ø, ←→, ↑↓, Info. Lists various APOLLO models (e.g., APOLLO 6/50, 6/70, 8/60, 8/80, 8/100, 8/120, 8/140, 10/100, 10/120, 10/140, 10/160) with their dimensions and application info.

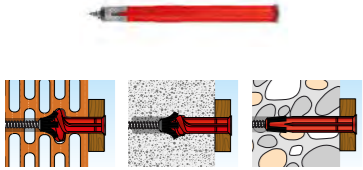

Blisters de chevilles APOLLO / Blisters van APOLLO pluggen

Table with 6 columns: REF, Model, Ø, ←→, ↑↓, Info. Lists blister packs for APOLLO 8/80 and APOLLO 8/100.



Cheilles TOX pour plaques de plâtre et matériaux creux / TOX pluggen voor gipsplaten en hol materiaal

Cheville plastique SPIRAL (GDK32) / Plastic SPIRAL (GDK32) plug

Cheville pour plaques de plâtre. Placement de la cheville par simple vissage sans forage préalable. Plug voor gipskartonnen wandplaten. De plug wordt gewoon in de plaat geschroefd zonder voorboren.

Table with 6 columns: REF, Model, Ø, ←→, ↑↓, Info. Lists SPIRAL 32 and SPIRAL 32 S models.



Cheville métallique SPIRAL PLUS (GD37) / Metalen SPIRAL PLUS (GD37) plug

Cheville métallique pour plaques de plâtre. Placement de la cheville par simple vissage sans forage préalable. Metaal plug voor gipskartonnen wandplaten. De plug wordt gewoon in de plaat geschroefd zonder voorboren.

Table with 6 columns: REF, Model, Ø, ←→, ↑↓, Info. Lists SPIRAL PLUS 37, SPIRAL PLUS 37-2 S, and SPIRAL PLUS 37-4 S models.



Blisters de chevilles SPIRAL / SPIRAL PLUS

Blisters van SPIRAL / SPIRAL PLUS pluggen

Table with 6 columns: REF, Model, Ø, ←→, ↑↓, Info. Lists blister packs for SPIRAL 32, SPIRAL 32 S, PIRAT LESLIE-L, and SPIRAL PLUS 37-4 S.



Cheilles basculantes à ressort SPAGAT (TICKI M) / SPAGAT (TICKI M) springankers

Table with 6 columns: REF, Model, Ø, ←→, ↑↓, Info. Lists SPAGAT M3, M4, M5, and M6 models.

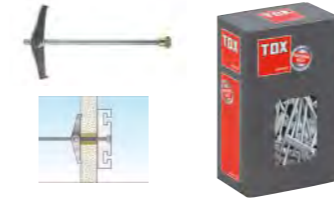

Cheilles basculantes à ressort PIRAT EDDI-S (TICKI N)

PIRAT EDDI-S (TICKI N) springankers

Table with 6 columns: REF, Model, Ø, ←→, ↑↓, Info. Lists PIRAT EDDI-S M3, M4, M5, and M6 models.



Blisters de chevilles basculantes à ressort / Blisters van springankers

Table with 6 columns: REF, Model, Ø, ←→, ↑↓, Info. Lists blister packs for SPAGAT M3, M4, PIRAT EDDI-S M4, and PIRAT EDDI-S M5.



Chevilles métalliques ACROBAT (MHD-S) · ACROBAT (MHD-S) metaalpluggen

| REF | Model | Ø | ↔ | ↕ | Info |
|------------|---------------|------|------|----|--|
| T35101 021 | ACROBAT M4x32 | 8mm | 32mm | 50 | Vis métrique M4x39 Schroefdraad M4x39 |
| T35101 031 | ACROBAT M4x38 | 8mm | 38mm | 50 | Vis métrique M4x45 Schroefdraad M4x45 |
| T35101 061 | ACROBAT M5x37 | 10mm | 37mm | 50 | Vis métrique M5x45 Schroefdraad M5x45 |
| T35101 071 | ACROBAT M5x52 | 10mm | 52mm | 50 | Vis métrique M5x58 Schroefdraad M5x58 |
| T35101 111 | ACROBAT M6x37 | 12mm | 37mm | 25 | Vis métrique M6x45 Schroefdraad M6x45 |
| T35101 121 | ACROBAT M6x52 | 12mm | 52mm | 25 | Vis métrique M6x58 Schroefdraad M6x58 |
| T35101 131 | ACROBAT M6x65 | 12mm | 65mm | 25 | Vis métrique M6x71 Schroefdraad M6x71 |
| T35101 171 | ACROBAT M8x55 | 12mm | 55mm | 25 | Vis métrique M8x60 Schroefdraad M8x60 |
| T35101 181 | ACROBAT M8x68 | 12mm | 68mm | 25 | Vis métrique M8x71 Schroefdraad M8x71 |



Blisters de chevilles ACROBAT · Blisters van ACROBAT pluggen

| REF | Model | Ø | ↔ | ↕ | Info |
|------------|------------------|------|------|------------|--|
| T35701 031 | 4x ACROBAT M4x38 | 8mm | 38mm | 5 blisters | Vis métrique M4x45 Schroefdraad M4x45 |
| T35701 061 | 4x ACROBAT M5x37 | 10mm | 37mm | 5 blisters | Vis métrique M5x45 Schroefdraad M5x45 |
| T35701 071 | 4x ACROBAT M5x52 | 10mm | 52mm | 5 blisters | Vis métrique M5x58 Schroefdraad M5x58 |
| T35701 111 | 4x ACROBAT M6x37 | 12mm | 37mm | 5 blisters | Vis métrique M6x45 Schroefdraad M6x45 |
| T35701 121 | 4x ACROBAT M6x52 | 12mm | 52mm | 5 blisters | Vis métrique M6x58 Schroefdraad M6x58 |
| T35701 131 | 2x ACROBAT M6x65 | 12mm | 65mm | 5 blisters | Vis métrique M6x71 Schroefdraad M6x71 |



Pincas de montage pour chevilles ACROBAT
Montagetangen voor ACROBAT pluggen

| REF | Model | ↕ | Info |
|-----------|------------|-----------|------|
| T35900 94 | SPEED-PLUS | 1 blister | |
| T35900 92 | SPEED-PRO | 1 blister | |



Chevilles TOX pour matériaux isolants
TOX pluggen voor isolatiematerialen

Chevilles THERMO (A-ISOL) · THERMO (A-ISOL) pluggen

Cheville à empreinte TX40, pour vis ø 4,5 - 5 mm. · Plug met torxkop TX40, voor vijs ø 4,5 - 5 mm..

| REF | Model | ↔ | ↕ | Info |
|------------|------------|-------|----|------|
| T72100 221 | THERMO 50 | 50mm | 50 | |
| T72100 251 | THERMO 85 | 85mm | 50 | |
| T72100 281 | THERMO 120 | 120mm | 50 | |
| T72100 311 | THERMO 155 | 155mm | 50 | |



Chevilles THERMO PLUS (ISOL) · THERMO PLUS (ISOL) pluggen

Cheville à empreinte SW12, pour vis ø 8 - 10 mm. · Plug met binnenzeskantkop SW12, voor vijs ø 8 - 10 mm.

| REF | Model | ↔ | ↕ | Info |
|------------|----------------|------|----|---|
| T72100 421 | THERMO PLUS 55 | 55mm | 50 | 1 bit SW12 par boîte 1 bit SW12 per doos |
| T72100 441 | THERMO PLUS 85 | 85mm | 50 | 1 bit SW12 par boîte 1 bit SW12 per doos |



Blisters de chevilles THERMO / THERMO PLUS
Blisters van THERMO / THERMO PLUS pluggen

| REF | Model | ↔ | ↕ | Info |
|------------|-------------------|-------|------------|--|
| T72700 221 | 4x THERMO 50 | 50mm | 5 blisters | |
| T72700 251 | 4x THERMO 85 | 85mm | 5 blisters | |
| T72700 281 | 2x THERMO 120 | 120mm | 5 blisters | |
| T72700 441 | 2x THERMO PLUS 85 | 85mm | 5 blisters | 1 bit SW12 par blister 1 bit SW12 per blister |



Chevilles TOX pour béton · TOX pluggen voor beton

Chevilles à expansion BARRACUDA (SD) · BARRACUDA (SD) expansiepluggen

Tenue haute performance (200kg dans du béton avec SD 10/50) · Hoog prestatievermogen (200kg in beton met SD 10/50)



| REF | Model | Ø | ↔ | ↕ | Info |
|------------|-----------------|------|------|---------------|------|
| T13100 021 | BARRACUDA 5/25 | 5mm | 25mm | 1000 (10x100) | |
| T13100 041 | BARRACUDA 6/30 | 6mm | 30mm | 1000 (10x100) | |
| T13100 061 | BARRACUDA 8/40 | 8mm | 40mm | 1000 (10x100) | |
| T13100 081 | BARRACUDA 10/50 | 10mm | 50mm | 500 (10x50) | |
| T13100 101 | BARRACUDA 12/60 | 12mm | 60mm | 250 (10x25) | |
| T13100 121 | BARRACUDA 14/70 | 14mm | 70mm | 20 | |
| T13100 141 | BARRACUDA 16/80 | 16mm | 80mm | 10 | |

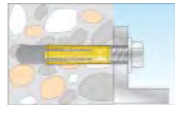

Chevilles en laiton METRIX (MSD) · METRIX (MSD) messingpluggen

Cheville en laiton avec filetage métrique · Messingplug met metrische draad

| REF | Model | Ø | ↔ | ↕ | Info |
|------------|---------------|------|------|-----|------|
| T26100 021 | METRIX M5x18 | 6mm | 18mm | 100 | |
| T26100 031 | METRIX M6x22 | 8mm | 22mm | 100 | |
| T26100 041 | METRIX M8x28 | 10mm | 28mm | 50 | |
| T26100 051 | METRIX M10x32 | 12mm | 32mm | 50 | |

Blisters de chevilles METRIX · Blisters van METRIX pluggen

| REF | Model | Ø | ↔ | ↕ | Info |
|------------|------------------|------|------|------------|------|
| T26700 021 | 8x METRIX M5x18 | 6mm | 18mm | 5 blisters | |
| T26700 031 | 8x METRIX M6x22 | 8mm | 22mm | 5 blisters | |
| T26700 041 | 6x METRIX M8x28 | 10mm | 28mm | 5 blisters | |
| T26700 051 | 4x METRIX M10x32 | 12mm | 32mm | 5 blisters | |



Blisters de chevilles BARRACUDA · Blisters van BARRACUDA pluggen

| REF | Model | Ø | ↔ | ↕ | Info |
|------------|--------------------|------|------|------------|------|
| T13700 021 | 36x BARRACUDA 5/25 | 5mm | 25mm | 5 blisters | |
| T13700 041 | 24x BARRACUDA 6/30 | 6mm | 30mm | 5 blisters | |
| T13700 061 | 12x BARRACUDA 8/40 | 8mm | 40mm | 5 blisters | |
| T13700 081 | 8x BARRACUDA 10/50 | 10mm | 50mm | 5 blisters | |
| T13700 101 | 4x BARRACUDA 12/60 | 12mm | 60mm | 5 blisters | |



Blisters de chevilles BARRACUDA avec vis

Blisters van BARRACUDA pluggen met vijs

| | | | | | |
|------------|----------------------|------|------|------------|-----------------------------------|
| T13701 021 | 12x BARRACUDA 5/25 S | 5mm | 25mm | 5 blisters | Avec vis 4x40 · Met vijs 4x40 |
| T13701 041 | 12x BARRACUDA 6/30 S | 6mm | 30mm | 5 blisters | Avec vis 4,5x45 · Met vijs 4,5x45 |
| T13701 061 | 10x BARRACUDA 8/40 S | 8mm | 40mm | 5 blisters | Avec vis 6x60 · Met vijs 6x60 |
| T13701 081 | 4x BARRACUDA 10/50 S | 10mm | 50mm | 5 blisters | Avec vis 8x70 · Met vijs 8x70 |

Blisters de chevilles BARRACUDA avec crochets

Blisters van BARRACUDA pluggen met haak

| | | | | | |
|------------|---------------------|-----|------|------------|------------------------------|
| T51701 011 | 4x PIRAT BARBOSSA-S | 8mm | 40mm | 5 blisters | Crochet S 5x75 · Haak S 5x75 |
| T51701 031 | 2x PIRAT BARBOSSA-O | 8mm | 40mm | 5 blisters | Crochet O 5x70 · Haak O 5x70 |
| T51701 061 | 4x PIRAT BARBOSSA-L | 8mm | 40mm | 5 blisters | Crochet L 5x53 · Haak L 5x53 |

Chevilles YTOX (GB) pour béton cellulaire YTOX (GB) pluggen voor cellenbeton

Cheville de forme triangulaire, spéciale pour béton cellulaire. - Driehoekvormige plug speciaal voor cellenbeton.



| REF | Model | Ø | ↔ | ↑ | Info |
|------------|------------|------|------|----|------|
| T96100 041 | YTOX 10/55 | 10mm | 55mm | 25 | |
| T96100 061 | YTOX 12/60 | 12mm | 60mm | 20 | |
| T96100 081 | YTOX 14/75 | 14mm | 75mm | 10 | |

Blisters de chevilles YTOX - Blisters met YTOX pluggen

| REF | Model | Ø | ↔ | ↑ | Info |
|------------|------------------|------|------|------------|------|
| T96700 041 | 2x YTOX 10/55 | 10mm | 55mm | 5 blisters | |
| T96700 061 | 2x YTOX 12/60 | 12mm | 60mm | 5 blisters | |



Chevilles TOX pour béton et briques creuses TOX pluggen voor beton en holle steen

Chevilles BIZEPS (PSD-SL) pour briques alvéolaires
BIZEPS (PSD-SL) pluggen voor holle steen

Spécialement conçues pour les briques légères perforées - Speciaal vervaardigd voor snelbouwsteen



| REF | Model | Ø | ↔ | ↑ | Info |
|-----------|--------------|------|------|----|------|
| T09100 13 | BIZEPS 6/70 | 6mm | 70mm | 50 | |
| T09100 15 | BIZEPS 8/90 | 8mm | 90mm | 50 | |
| T09100 17 | BIZEPS 10/90 | 10mm | 90mm | 25 | |
| T09100 19 | BIZEPS 12/90 | 12mm | 90mm | 25 | |

Blisters de chevilles BIZEPS - Blisters met BIZEPS pluggen

| REF | Model | Ø | ↔ | ↑ | Info |
|------------|--------------------|------|------|------------|------|
| T09700 051 | 6x BIZEPS 8/90 | 8mm | 90mm | 5 blisters | |
| T09700 071 | 4x BIZEPS 10/90 | 10mm | 90mm | 5 blisters | |



Chevilles à clouer ATTACK (LSN-SK) - ATTACK (LSN-SK) nagelpluggen

Kit pré-monté constitué d'une cheville à expansion et d'un clou fileté à empreinte PZ, pour montage traversant - Samengestelde kit met expansieplug en nagel met schroefdraadafdruk PZ, voor doorsteekmontage

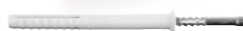

| REF | Model | Ø | ↔ | ↑ | Info |
|------------|--------------|-----|-------|----|----------------------------|
| T17102 081 | ATTACK 5/40 | 5mm | 40mm | 50 | Goujon 3x43 - Nagel 3x43 |
| T17102 131 | ATTACK 6/35 | 6mm | 35mm | 50 | Goujon 4x37 - Nagel 4x37 |
| T17102 101 | ATTACK 6/40 | 6mm | 40mm | 50 | Goujon 4x43 - Nagel 4x43 |
| T17102 151 | ATTACK 6/50 | 6mm | 50mm | 50 | Goujon 4x52 - Nagel 4x52 |
| T17102 141 | ATTACK 6/60 | 6mm | 60mm | 50 | Goujon 4x65 - Nagel 4x65 |
| T17102 171 | ATTACK 6/80 | 6mm | 80mm | 50 | Goujon 4x85 - Nagel 4x85 |
| T17102 221 | ATTACK 8/60 | 8mm | 60mm | 50 | Goujon 5x62 - Nagel 5x62 |
| T17102 231 | ATTACK 8/80 | 8mm | 80mm | 50 | Goujon 5x82 - Nagel 5x82 |
| T17102 241 | ATTACK 8/100 | 8mm | 100mm | 50 | Goujon 5x105 - Nagel 5x105 |
| T17102 271 | ATTACK 8/120 | 8mm | 120mm | 50 | Goujon 5x125 - Nagel 5x125 |

Blisters de chevilles à clouer ATTACK - Blisters met ATTACK nagelpluggen

| REF | Model | Ø | ↔ | ↑ | Info |
|------------|--------------------|-----|------|------------|--------------------------|
| T17702 151 | 10x ATTACK 6/50 | 6mm | 50mm | 5 blisters | Goujon 4x52 - Nagel 4x52 |
| T17702 141 | 10x ATTACK 6/60 | 6mm | 60mm | 5 blisters | Goujon 4x65 - Nagel 4x65 |



Chevilles longues CONSTRUCTOR (MV-SK) avec vis
Lange CONSTRUCTOR (MV-SK) pluggen met vijs

Kit de fixation constitué d'une cheville à triple corps d'expansion et d'une vis à tête fraisée à empreinte TX, pour montage traversant · Bevestigingskit met driedelige expansieplug en een vijs met verzonken kop en TX afdruk, voor doorsteekmontage

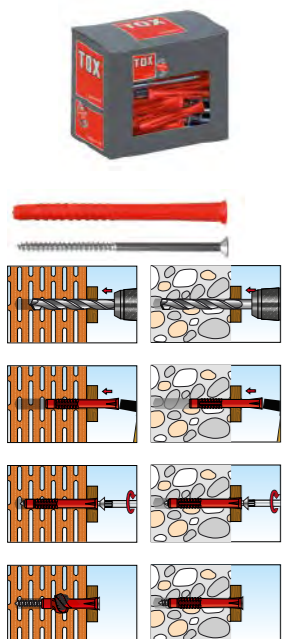

| REF | Model | Ø | ↔ | ↑ | Info |
|------------|----------------------|------|-------|----|-------------------------------------|
| T22102 081 | CONSTRUCTOR 6/50 S | 6mm | 50mm | 50 | Avec vis 4x55 · Met vijs 4x55 |
| T22102 101 | CONSTRUCTOR 6/70 S | 6mm | 70mm | 50 | Avec vis 4x75 · Met vijs 4x75 |
| T22102 291 | CONSTRUCTOR 8/60 S | 8mm | 60mm | 50 | Avec vis 5.5x65 · Met vijs 5.5x65 |
| T22102 301 | CONSTRUCTOR 8/80 S | 8mm | 80mm | 50 | Avec vis 5.5x85 · Met vijs 5.5x85 |
| T22102 311 | CONSTRUCTOR 8/100 S | 8mm | 100mm | 50 | Avec vis 5.5x105 · Met vijs 5.5x105 |
| T22102 491 | CONSTRUCTOR 10/100 S | 10mm | 100mm | 25 | Avec vis 7x110 · Met vijs 7x110 |
| T22102 501 | CONSTRUCTOR 10/115 S | 10mm | 115mm | 25 | Avec vis 7x120 · Met vijs 7x120 |
| T22102 511 | CONSTRUCTOR 10/135 S | 10mm | 135mm | 25 | Avec vis 7x140 · Met vijs 7x140 |
| T22102 521 | CONSTRUCTOR 10/160 S | 10mm | 160mm | 25 | Avec vis 7x170 · Met vijs 7x170 |

Blisters de chevilles CONSTRUCTOR · Blisters van CONSTRUCTOR pluggen



| REF | Model | Ø | ↔ | ↑ | Info |
|------------|------------------------|-----|-------|------------|-------------------------------------|
| T22702 101 | 6x CONSTRUCTOR 6/70 S | 6mm | 70mm | 5 blisters | Avec vis 4x75 · Met vijs 4x75 |
| T22702 291 | 6x CONSTRUCTOR 8/60 S | 8mm | 60mm | 5 blisters | Avec vis 5.5x65 · Met vijs 5.5x65 |
| T22702 301 | 6x CONSTRUCTOR 8/80 S | 8mm | 80mm | 5 blisters | Avec vis 5.5x85 · Met vijs 5.5x85 |
| T22702 311 | 6x CONSTRUCTOR 8/100 S | 8mm | 100mm | 5 blisters | Avec vis 5.5x105 · Met vijs 5.5x105 |

Ancrages métalliques et fixations chimiques TOX
TOX metalen ankers en chemische ankers

Goujons d'ancrage haute performance DUAL FORCE BOLT 1
DUAL FORCE BOLT 1 High performance ankers met bout

Agrément technique européen option 1 ETA-05/0067 · Technische Europese goedkeuring optie 1 ETA-05/0067



| REF | Model | Ø | ↔ | ↑ | Info |
|------------|---------------------------|------|-------|------------|------|
| T33700 031 | 2x DUAL FORCE BOLT1 10/30 | 10mm | 97mm | 5 blisters | |
| T33700 131 | 2x DUAL FORCE BOLT1 12/30 | 12mm | 110mm | 5 blisters | |

Goujons d'ancrage S-FIX PLUS 7 · S-FIX PLUS 7 ankers met bout

Agrément technique européen option 7 ETA-13/0736 · Technische Europese goedkeuring optie 7 ETA-13/0736



| REF | Model | Ø | ↔ | ↑ | Info |
|------------|----------------------|------|-------|-----|------|
| T40101 071 | S-FIX PLUS 7 M8x70 | 8mm | 70mm | 100 | |
| T40101 091 | S-FIX PLUS 7 M8x90 | 8mm | 90mm | 50 | |
| T40101 191 | S-FIX PLUS 7 M10x75 | 10mm | 75mm | 50 | |
| T40101 201 | S-FIX PLUS 7 M10x85 | 10mm | 85mm | 50 | |
| T40101 211 | S-FIX PLUS 7 M10x95 | 10mm | 95mm | 50 | |
| T10101 291 | S-FIX PLUS 7 M12x100 | 12mm | 100mm | 25 | |
| T40101 311 | S-FIX PLUS 7 M12x115 | 12mm | 115mm | 25 | |
| T40101 331 | S-FIX PLUS 7 M12x140 | 12mm | 140mm | 25 | |
| T40101 431 | S-FIX PLUS 7 M16x125 | 16mm | 125mm | 20 | |
| T40101 451 | S-FIX PLUS 7 M16x150 | 16mm | 150mm | 10 | |

Blisters de goujons d'ancrage S-FIX PLUS 7
Blisters van S-FIX PLUS 7 ankers met bout



| REF | Model | Ø | ↔ | ↑ | Info |
|------------|------------------------|------|------|------------|------|
| T40701 071 | 2x S-FIX PLUS 7 M8x70 | 8mm | 70mm | 5 blisters | |
| T40701 091 | 2x S-FIX PLUS 7 M8x90 | 8mm | 90mm | 5 blisters | |
| T40701 191 | 2x S-FIX PLUS 7 M10x75 | 10mm | 75mm | 5 blisters | |
| T40701 211 | 2x S-FIX PLUS 7 M10x95 | 10mm | 95mm | 5 blisters | |

Kit de scellement chimique LIQUIX PLUS 7
Blister met LIQUIX PLUS 7 chemisch anker

Agréments techniques européens ETA-13/0052 et ETA-13/0053 · Technische Europese goedkeuringen ETA-13/0052 en ETA-13/0053



| REF | Model | Ø | ↔ | ↑ | Info |
|-----------|--|-------------|---------------|-----------|---|
| T84901 91 | 1x LIQUIX PLUS 7 300ml 2x LIQUIX MIX 6x LIQUIX SLEEVE 16x85 6x STIX M10x165 | 16mm M10 | 85mm 165mm | 1 blister | Kit contenant: 1 cartouche 300ml, 2 mélangeurs, 6 tamis et 6 tiges filetées Kit bevat: 1 tube 300ml, 2 mengmonden, 6 zeven en 6 draadstangen |

Assortiments de chevilles TOX · Assortimenten TOX pluggen

Assortiment TRI · TRI assortiment

Chevilles universelles TRI 5/31, 6/36, 8/51, 10/61, 12/71 et 14/75. · Universele pluggen TRI 5/31, 6/36, 8/51, 10/61, 12/71, 14/75.



| REF | Model | ↕ | Info |
|-----------|------------------------|---|--|
| T10900 01 | TRI PRO MONTEUR | 1 | Chevilles universelles TRI TRI universele pluggen |

Assortiment MULTI · MULTI assortiment

Chevilles TRI 5/31, 6/36, 8/51 et chevilles BARRACUDA 5/25, 6/30, 8/40 avec les vis correspondantes. · Pluggen TRI 5/31, 6/36, 8/51 en BARRACUDA 5/25, 6/30, 8/40 met bijbehorende vijzen.



| | | | |
|------------|----------------------|---|--|
| T94901 021 | MULTI MONTEUR | 1 | Chevilles TRI et BARRACUDA avec vis TRI en BARRACUDA pluggen met vijzen |
|------------|----------------------|---|--|

Assortiment BETON · BETON assortiment

Chevilles à béton BARRACUDA 5/25, 6/30 et 8/40 avec les vis correspondantes. · Betonpluggen BARRACUDA 5/25, 6/30, 8/40 met bijbehorende vijzen.



| | | | |
|------------|----------------------|---|--|
| T94901 041 | BETON MONTEUR | 1 | Chevilles BARRACUDA avec vis BARRACUDA pluggen met vijzen |
|------------|----------------------|---|--|

Assortiment GIPS · GIPS assortiment

Chevilles SPIRAL 32, ACROBAT à crochet et DECO 6/41 avec vis et crochets · SPIRAL 32 pluggen, ACROBAT haakpluggen en universele DECO 6/41 pluggen met haken en vijzen



| | | | |
|------------|---------------------|---|--|
| T94901 061 | GIPS MONTEUR | 1 | Chevilles pour carton-plâtre avec vis et crochets Pluggen voor gipskarton met haken en vijzen |
|------------|---------------------|---|--|

Assortiment ALLROUND · ALLROUND assortiment

Chevilles universelles TRI 5/31, 6/36 et 8/51 avec les vis correspondantes. · Universele pluggen TRI 5/31, 6/36, 8/51 met bijbehorende vijzen.



| | | | |
|------------|-------------------------|---|--|
| T94901 081 | ALLROUND MONTEUR | 1 | Chevilles universelles TRI avec vis Universele TRI pluggen met vijzen |
|------------|-------------------------|---|--|

Rayonnages TOX · TOX lineair

Nous fournissons et installons sur demande des rayonnages TOX complets largeur 1m, 1m25, 2m, etc... · Op aanvraag leveren en plaatsen wij volledige TOX winkelrekken van 1m, 1m25, 2m, enz...

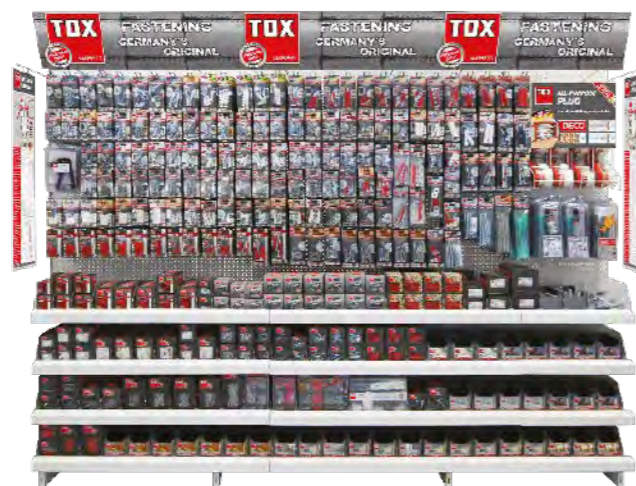

ACCESSOIRES DE FIXATION POUR ISOLATION, COUVERTURE ET BARDAGE BEVESTIGINGSACCESSOIRES VOOR ISOLATIE, DAKBEDEKKING EN GEVELBEKLEDING

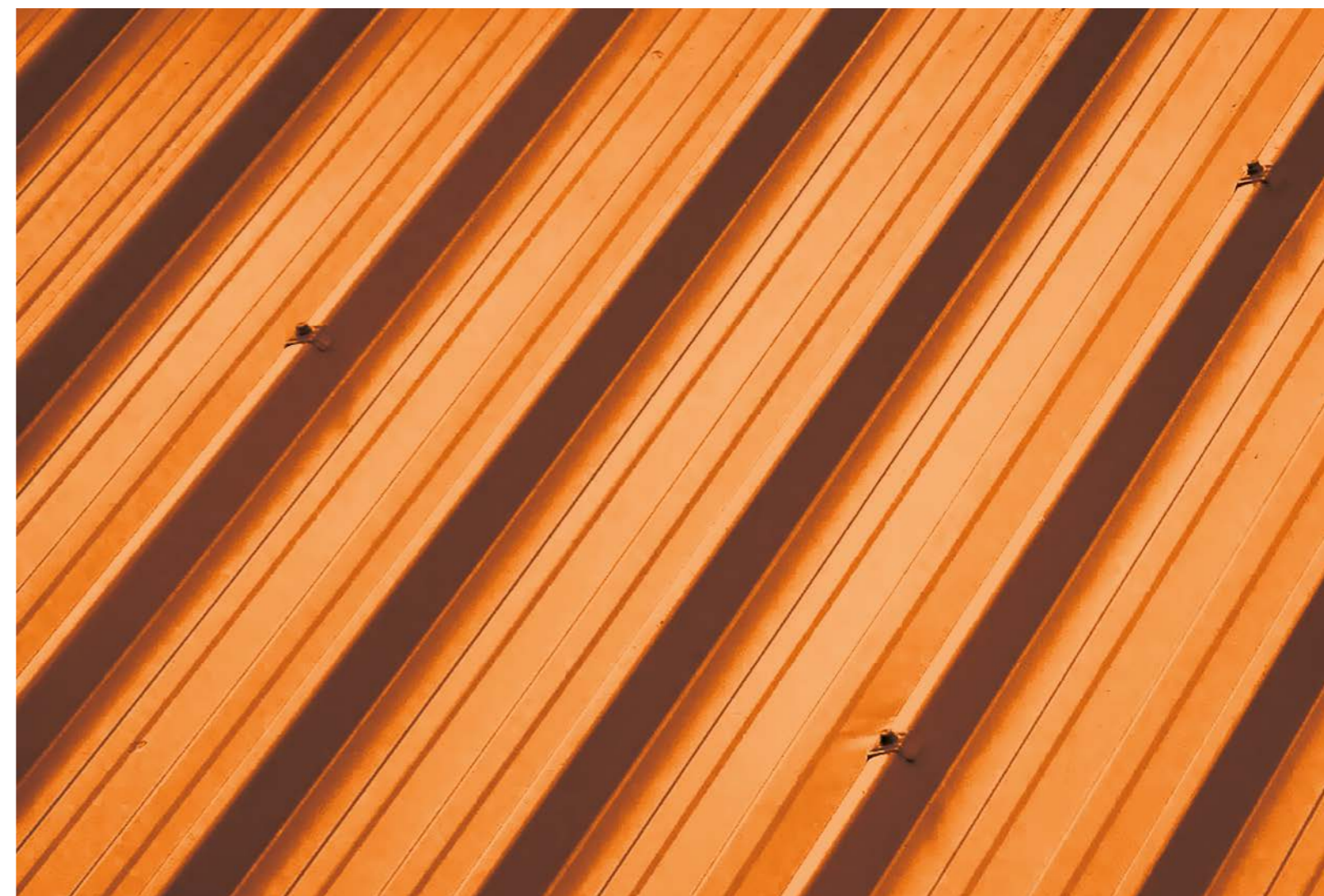

Systèmes de fixation pour isolant Bevestigingssystemen voor isolatie

Rondelle ISO-UNIV à clipser sur crochet · ISO-UNIV isolatieclip

Pour fixation d'isolant sur maçonnerie. Compatible avec tous crochets de \varnothing 3,2 à \varnothing 6mm · Voor het fixeren van spouwmuurisolatie. Voor haken \varnothing 3,2 tot \varnothing 6mm



| REF | Ø | ↕ | Info |
|------|------|---------------|---|
| 0525 | 65mm | 500 | |
| 3484 | 65mm | 1000 (10x100) | En sachets de 100 pièces In zakjes van 100 stuks |

Rondelle 45x5 à clouer · Spijkerrozette 45x5

Trou \varnothing 6mm pour la fixation · Gat \varnothing 6mm voor de bevestiging.



| REF | Ø | ↕ | Info |
|------|------|---------------|---|
| 0526 | 45mm | 500 | |
| 3485 | 45mm | 1000 (10x100) | En sachets de 100 pièces In zakjes van 100 stuks |

Prespin type O à coller · Prespin type O om te lijmen

Pour fixation d'isolant sur surfaces irrégulières. Embase perforée 50x50mm. Pointe aluminium 110mm. Autres longueurs sur demande · Voor isolatiebevestiging op onregelmatige ondergrond. Geperforeerd voetstuk 50x50mm. Aluminium punt 110mm. Andere lengte op aanvraag

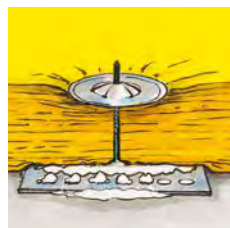

| REF | ↔ | ↕ | Info |
|------|-------|------------------------|--|
| 2823 | 110mm | 500 (15000/palette) | Fourni avec rondelle de fixation. Geleverd met bevestigingsclip |

Prespin type N auto-adhésif · Zelfklevende Prespin type N

Pour fixation d'isolant sur surfaces planes. Embase auto-adhésive 50x50mm. Pointe aluminium 110mm. Autres longueurs sur demande · Voor isolatiebevestiging op vlakke ondergrond. Zelfklevend voetstuk 50x50mm. Aluminium punt 110mm. Andere lengte op aanvraag

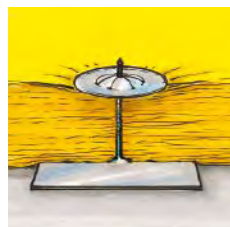

| REF | ↔ | ↕ | Info |
|------|-------|------------------------|---|
| 2824 | 110mm | 500 (15000/palette) | Fourni avec rondelle de fixation. Geleverd met bevestigingsclip. |

Distanceurs pour Prespin · Afstandsstukken voor Prespin

Embase circulaire \varnothing 40mm munie d'une tige à enfiler sur le Prespin. Garantit le maintien d'une distance constante entre le support et l'isolant · Tussenstuk \varnothing 40mm voor Prespin. Garandeert een constante afstand tussen de basis en het isolatiemateriaal.



| REF | ↔ | ↕ | Info |
|------|------|-----|------|
| 1689 | 20mm | 500 | D20 |
| 1690 | 30mm | 500 | D30 |
| 1691 | 40mm | 500 | D40 |

Rondelles d'étanchéité · Afdichtingsringen

Rondelles EPDM à cheminée · EDPM-afdichtingsringen met koker

Matière: élastomère noir à base d'EPDM dureté 65 shore A offrant d'excellentes caractéristiques mécaniques et de résistance à l'environnement. · Materiaal: zwart elastomeer op basis van EPDM, met een hardheid 65 shore A, die biedt een uitstekende weerstand aan de omgeving



| REF | Model | ↕ | Info |
|------|-------|----------------------|---|
| 0453 | 20x6 | 2000 | Pour fixation \varnothing 6 ou \varnothing 7 Voor \varnothing 6 en \varnothing 7 bevestiging |
| 2517 | 20x6 | 10000 (100 x 100) | En sachets de 100 pièces In zakjes van 100 stuks |
| 0454 | 20x8 | 2000 | Pour fixation \varnothing 8 Voor \varnothing 8 bevestiging |
| 2518 | 20x8 | 10000 (100 x 100) | En sachets de 100 pièces In zakjes van 100 stuks |

Rondelles PVC à cheminée · PVC-afdichtingsringen met koker

Matière: PVC souple blanc dureté 65 shore A. · Materiaal: soepel wit PVC, met een hardheid 65 shore A



| REF | Model | ↕ | Info |
|------|-------|----------------------|---|
| 0451 | 20x6 | 2000 | Pour fixation \varnothing 6 ou \varnothing 7 Voor \varnothing 6 en \varnothing 7 bevestiging |
| 2515 | 20x6 | 10000 (100 x 100) | En sachets de 100 pièces In zakjes van 100 stuks |
| 0452 | 20x8 | 2000 | Pour fixation \varnothing 8 Voor \varnothing 8 bevestiging |
| 2516 | 20x8 | 10000 (100 x 100) | En sachets de 100 pièces In zakjes van 100 stuks |

Capuchons pour vis · Doppen

Capuchon avec rondelle · Dop met afdichtingsring

Capuchon gris avec rondelle 20mm à utiliser avec vis M5 pour la fixation d'ondulés · Grijsze dop en ring met diam. 20mm, te gebruiken met schroef M5 voor de bevestiging van golfplaten



| REF | Color | ↕ | Info |
|------|----------|-----------------|---|
| 0528 | RAL 7037 | 1000 | |
| 0527 | RAL 7037 | 3500 (35 x 100) | En sachets de 100 pièces In zakjes van 100 stuks |

Capuchon ordinaire M6 · Gewone dop M6

Capuchon pour vis à tête hexagonale de 10mm sur plat. Avec protection anti-UV. Coloris selon carte RAL · Dop voor zeskantige koppen van 10mm op het vlakke deel. Met anti-UV bescherming. Kleurengamma RAL



| REF | Color | ↕ | Info |
|-----|-------|----------------------|------|
| M6 | RAL | 10000 (100 x 100) | |

Capuchon ordinaire M8 · Gewone dop M8

Capuchon pour vis à tête hexagonale de 13mm sur plat. Avec protection anti-UV. Coloris selon carte RAL · Dop voor zeskantige koppen van 13mm op het vlakke deel. Met anti-UV bescherming. Kleurengamma RAL



| REF | Color | ↕ | Info |
|-----|-------|----------------------|------|
| M8 | RAL | 10000 (100 x 100) | |

Capuchon 6P avec embase · Dop 6P met voetstuk

Capuchon avec embase de ø 20mm. Avec protection anti-UV. Coloris selon carte RAL · Dop met voetstuk met doorsnede 20mm. Met anti-UV bescherming. Kleurengamma RAL



| REF | Color | ↕ | Info |
|-------|-------|----------------------|---|
| H10 | RAL | 10000 (100 x 100) | Pour tête hexagonale H10mm Voor zeskantige kop H10mm |
| H8 | RAL | 10000 (100 x 100) | Pour tête hexagonale H8mm Voor zeskantige kop H8mm |
| H3/8" | RAL | 10000 (100 x 100) | Pour tête hexagonale H3/8" Voor zeskantige kop H3/8" |

Supports d'onde · Steunbeugels

Pontets G.O · Steunbeugels G.O.

Support d'onde lors de la fixation de plaques ondulées de profil "Grande Onde" 177x51 · Golfondersteuning voor de bevestiging van golfplaten met profiel "Grande Onde" (grote golf) 177x51



| REF | Model | ↕ | Info |
|------|-------|------------------|---|
| 0450 | G.O. | 800 (8 x 100) | |
| 1591 | G.O. | 100 | Modèle renforcé Versterkte steunbeugel |

Pontets P.O · Steunbeugels P.O.

Support d'onde lors de la fixation de plaques ondulées de profil "Petite Onde" 76x18 · Golfondersteuning voor de bevestiging van golfplaten met profiel "Petite Onde" (kleine golf) 76x18



| REF | Model | ↕ | Info |
|------|-------|--------------------|--|
| 0449 | P.O. | 3000 (30 x 100) | |
| 1589 | P.O. | 2000 (20 x 100) | Modèle renforcé Versterkte steunbeugel |
| 2433 | P.O. | 1000 (10 x 100) | Modèle arrondi Ronde steunbeugel |
| 2434 | P.O. | 1000 (10 x 100) | Modèle arrondi avec patte de fixation Ronde steunbeugel met oog |

Pontets pour plaques nervurées · Steunbeugels voor geribde platen



| REF | Model | ↕ | Info |
|------|-------|------------------|---|
| 1693 | H25 | 800 (8 x 100) | Pour nervures de hauteur 24 à 25mm (Nergal 840, S62, ...) Voor hoofdrib van 24 of 25mm hoog (Nergal 840, S62, ...) |
| 1375 | H34 | 100 | Pour nervures de hauteur 34 à 35mm (4.250.35T, ...) Voor hoofdrib van 34 of 35mm hoog (4.250.35T, ...) |
| 1376 | H39 | 100 | Pour nervures de hauteur 39 à 40mm (3.333.39T, ...) Voor hoofdrib van 39 of 40mm hoog (3.333.39T, ...) |
| 1377 | H44 | 100 | Pour nervures de hauteur 44 à 45mm (Nervesco 1000T, ...) Voor hoofdrib van 44 of 45mm hoog (Nervesco 1000T, ...) |

Pontet GRECA · Steunbeugel GRECA

Support d'onde lors de la fixation de plaques profilées de profil GRECA 70x18 · Steunbeugel voor de bevestiging van golfplaten met profiel Greca-golf 70x18



| REF | Model | ↕ | Info |
|------|-------|--------------------|------|
| 1590 | GRECA | 2000 (20 x 100) | |

Pontet Nervaclair H29 · Steunbeugel Nervaclair H29

Support d'onde lors de la fixation de plaques profilées à onde arrondie de hauteur 29mm · Steunbeugel voor de bevestiging van geribde platen met ronde hoofdrib van 29mm hoog



| REF | Model | ↕ | Info |
|------|----------------|--------------------|------|
| 2379 | Nervaclair H29 | 1000 (10 x 100) | |

MATERIEL D'EMBALLAGE VERPAKKINGSMATERIAAL



Boîtes à suspendre · Hangdozen

Blisters en polystyrène rigide avec couvercle transparent. Coloris vert PMS320C. Autres coloris sur demande · Blisterverpakkingen in hardplastic (polystyreen) met doorzichtig deksel. Kleur: groen PMS320C. Andere kleuren op aanvraag

| REF | Model | ↑↓ | Info |
|------|-------|-----|--|
| 0564 | B1 | 400 | Dimensions ext. 69 x 94 x 14 mm - Dimensions int. 60 x 70 x 12 mm Buitenafmeting 69 x 94 x 14 mm - Binnenafmeting 60 x 70 x 12 mm |
| 0565 | B2 | 500 | Dimensions ext. 69 x 94 x 22 mm - Dimensions int. 60 x 70 x 20 mm Buitenafmeting 69 x 94 x 22 mm - Binnenafmeting 60 x 70 x 20 mm |
| 0566 | B3 | 250 | Dimensions ext. 58 x 143 x 34 mm - Dimensions int. 54 x 120 x 32 mm Buitenafmeting 58 x 143 x 34 mm - Binnenafmeting 54 x 120 x 32 mm |
| 0567 | B5 | 100 | Dimensions ext. 109 x 188 x 43 mm - Dimensions int. 105 x 155 x 40 mm Buitenafmeting 109 x 188 x 43 mm - Binnenafmeting 105 x 155 x 40 mm |

Boîtes à compartiments · Opbergdozen met vakken

Boîtes à compartiments en polystyrène. Couvercle transparent à charnières. Coloris: orange · Polystyreen opbergdozen met vakken. Met doorzichtig scharnierdeksel. Kleur: oranje



| REF | Model | ↑↓ | Info |
|------|-------|----|---|
| 1706 | M18 | 4 | Boîte à 18 compartiments. Dimensions intérieures 273 x 170 x 40 mm Doos met 18 compartimenten. Binnenafmeting 273 x 170 x 40 mm. |
| 1707 | M12 | 10 | Boîte à 12 compartiments. Dimensions intérieures 188 x 140 x 35 mm Doos met 12 compartimenten. Binnenafmeting 188 x 140 x 35 mm. |



CONDITIONNEMENT À FAÇON

Vous souhaitez faire conditionner des articles pour la vente au détail ?

Nous emballons pour votre compte dans la présentation que vous souhaitez :

- Soit en utilisant notre gamme de boîtes à suspendre, dont le coloris peut être adapté aux souhaits du client.
- Soit par toute autre technique d'emballage: sachets plastiques soudés, sachets à suspendre avec carte agrafée, blisters avec coquille plastique thermocollée, etc...

Les articles ainsi conditionnés sur mesure peuvent être fournis par le client ou sélectionnés dans nos gammes de produits.

Un large choix s'offre donc à vous avec une possibilité de mettre en avant vos produits et votre marque.

VERPAKKING OP MAAT

Wilt u artikelen laten verpakken voor de detailverkoop ?

Wij verpakken volgens uw aanvraag met persoonlijke presentatie:

- Gebruik van ons gamma hangdozen met een kleur eventueel aangepast aan de vraag van de klant
- Gebruik van andere verpakkingstechnieken: gelaste plastic zakjes, hangzakjes met kaart, blister met thermogeplakt plastic, enz...

De artikelen op maat verpakt kunnen door de klant zelf worden geleverd of uitgekozen worden in ons eigen gamma producten.

U heeft keuze uit een breed gamma met de mogelijkheid uw producten in de kijker te zetten.

ANNEAUX POUR RELIURE A FEUILLES DETACHABLES (RELIURE EN T)
RINGEN VOOR HET BINDEN VAN LOSSE BLADEN (T-BINDRINGEN)



Anneaux ø 14/17 pour reliure en T
Ringen ø 14/17 voor bindstelsel in T-vorm

Autres coloris sur demande · Andere kleuren op aanvraag

| REF | Color | ↕ | Info |
|------|---------------|------|------------------------------|
| 0570 | Blanc Wit | 5000 | Blanc RAL9010 · Wit RAL9010 |
| 0571 | RAL3000 | 5000 | Rouge RAL3000 · Rood RAL3000 |
| 0572 | RAL6029 | 5000 | Vert RAL6029 · Groen RAL6029 |
| 0573 | RAL5017 | 5000 | Bleu RAL5017 · Blauw RAL5017 |
| 0574 | Noir Zwart | 5000 | Noir RAL9005 · Zwart RAL9005 |

| | | | |
|------|----------------------------|------|---|
| 1557 | translucide transparant | 5000 | Transparent · Transparant |
| 2183 | translucide transparant | 5000 | Bleu transparent · Transparant blauw |
| 1718 | translucide transparant | 5000 | Orange transparent · Transparant oranje |
| 1717 | translucide transparant | 5000 | Violet transparent · Transparant violet |
| 1555 | translucide transparant | 5000 | Vert transparent · Transparant groen |
| 1556 | translucide transparant | 5000 | Rouge transparent · Transparent rood |

Anneaux ø 20 pour reliure en T
Ringen ø 20 voor bindstelsel in T-vorm

Autres coloris sur demande · Andere kleuren op aanvraag

| REF | Color | ↕ | Info |
|------|---------------|------|------------------------------|
| 1602 | Noir Zwart | 4000 | Noir RAL9005 · Zwart RAL9005 |

| | | | |
|------|----------------------------|------|---|
| 1603 | translucide transparant | 4000 | Transparent · Transparant |
| 1604 | translucide transparant | 4000 | Bleu transparent · Transparant blauw |
| 1721 | translucide transparant | 4000 | Orange transparent · Transparant oranje |
| 1720 | translucide transparant | 4000 | Violet transparent · Transparant violet |
| 1607 | translucide transparant | 4000 | Vert transparent · Transparant groen |
| 1606 | translucide transparant | 4000 | Rouge transparent · Transparent rood |

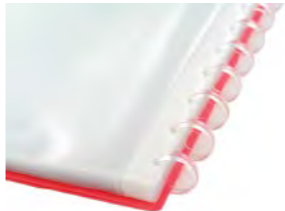

Anneaux ø 30/33 pour reliure en T Ringen ø 30/33 voor bindsysteem in T-vorm

Autres coloris sur demande · Andere kleuren op aanvraag



| REF | Color | ↕ | Info |
|------|----------------------------|------|---|
| 3507 | Noir Zwart | 1000 | Noir RAL9005 · Zwart RAL9005 |
| 3603 | translucide transparent | 1000 | Bleu transparent · Transparant blauw |
| 3604 | translucide transparent | 1000 | Orange transparent · Transparant oranje |
| 3605 | translucide transparent | 1000 | Violet transparent · Transparant violet |
| 3606 | translucide transparent | 1000 | Vert transparent · Transparant groen |

INJECTION A FAÇON

Profitez vous-aussi de l'expertise de REDDY dans le domaine de l'injection plastique: si vous souhaitez développer un article en matière plastique, sur base d'une idée originale ou en améliorant un modèle existant, contactez-nous pour une étude gratuite personnalisée.

A partir d'un croquis ou d'un échantillon, nous prenons en charge :

- Prototypes
- Réalisation de l'outillage
- Mise au point
- Production de série...
- Livraisons rapides

La fabrication peut aussi se faire avec un moule existant en votre possession.

Sur base d'un outil de production doté de presses à injecter de 5 à 80 tonnes de force de fermeture, nous avons établi notre spécialité dans le domaine de l'injection d'articles en plastique de petite taille (maximum 100 grammes). Près de 60 millions de pièces sont fabriquées chaque année dans notre usine.

SPUITGIETEN OP MAAT

Profiteer van de knowhow van REDDY op het vlak van plastic spuitgieten: als u een plastic artikel wilt ontwikkelen op basis van een origineel idee of ter verbetering van bestaand model, neem dan contact met ons op voor een gratis studie op maat.

Met een ontwerp of proefstuk kunnen wij zorgen voor:

- Prototypes
- Realisatie van werkvormen
- Afwerking
- Serieproductie...
- Snelle leveringen

Als u al vormen bezit, kunnen we deze ook gebruiken voor de fabricatie.

Op basis van persen voor het spuiten met een sluitkracht van 5 tot 80 ton hebben wij ons gespecialiseerd in het spuiten van kleine plastic artikelen (maximum 100 gram). Elk jaar worden in onze fabriek ongeveer 60 miljoen stuks gefabriceerd.

COORDONNÉES CONTACT



REDDY S.A.

Parc Industriel de Tyberchamps - Zone A - B-7180 SENEFFE

T. : 0032 (0)64 22 48 22 - F. : 0032 (0)64 22 41 22

E-mail : info@reddy.be

www.reddy.be

Commandes - Bestellingen: order@reddy.be

RPM Nivelles - BE 0421.150.046



.AGORIA



REDDY est membre du cluster PLASTIWIN · REDDY is lid van de cluster Plastiwin
REDDY est membre de la Fédération AGORIA · REDDY is lid van de federatie AGORIA
REDDY est membre de l'association FEDERPLAST · REDDY is lid van de vereniging FEDERPLAST





Reddy S.A.

Parc Industriel de Tyberchamps, Zone A - B-7180 Seneffe

T. : 0032 (0)64 22 48 22 - F. : 0032 (0)64 22 41 22

info@reddy.be - www.reddy.be

Commandes · Bestellingen:
order@reddy.be



**Distributeur
Verdeler**

Matériel d'installation électrique - Matériel de fixation - Injection plastique
Elektrisch installatiemateriaal - Bevestigingsmateriaal - Spuitgieten van kunststoffen